



Dell™ Vostro™ 420/220/220s

מדריך עזר מהיר והתקנה

מדריך זה מספק סקירה כללית של התכונות, מפרטים, ומידע אודות התקנה מהירה, תוכנה ופתרון בעיות עבור המחשב שברשותך. למידע נוסף אודות מערכת ההפעלה, התקנים, וטכנולוגיות, עיין ב מדריך הטכנולוגיה של Dell בכתובת support.dell.com.

הערות, הודעות והתראות

 **הערה:** "הערה" מציינת מידע חשוב המסייע להשתמש במחשב ביתר יעילות.

 **התראה:** "הודעה" מציינת נזק אפשרי לחומרה או אובדן נתונים, ומסבירה כיצד ניתן למנוע את הבעיה.

 **זהירות:** "התראה" מציינת אפשרות של נזק לרכוש, פגיעה גופנית או מוות.

אם רכשת מחשב n Series של Dell™, כל התייחסות במסמך זה למערכות ההפעלה Microsoft® Windows® אינה רלוונטית.

הודעה בנוגע למוצרי Macrovision

מוצר זה משלב טכנולוגיה להגנה על זכויות יוצרים המוגנת על-ידי תביעות שיטה של פטנטים מסוימים בארה"ב וזכויות נוספות של קניין רוחני הנמצאות בבעלות Macrovision Corporation ובעלי זכויות נוספים. אין להשתמש בטכנולוגיה זו אלא באישור Macrovision Corporation, והיא מיועדת לשימוש ביתי ולמטרות צפייה מוגבלת בלבד, אלא אם כן התירה Macrovision Corporation שימוש אחר במוצר. אין לבצע הנדסה הפיכה או פירוק.

המידע במסמך זה עשוי להשתנות ללא הודעה.
© 2008 Dell Inc. כל הזכויות שמורות.

הל איסור על העתקה של חומרים אלו, בכל דרך שהיא, ללא קבלת רשות בכתב מאת Dell Inc.

סימנים מסחריים המופיעים במסמך זה: Dell, Dell Inc., Dell Connect, Dell, Dell Inc., Dell Inc.; ו-Dell Inc.; Core2, Pentium, Celeron, Intel; ומשמש את Dell ברישיון; Inc., Bluetooth SIG, Intel Corporation של חברת Intel Corporation בארצות הברית ובמדינות אחרות; Core2 Duo - 1, Core2 Quad, Blu-ray Disc Association של Blu-ray Disc Association; Windows Vista, Windows, Microsoft; ולוגו לחצן 'התהל' של Windows Vista הם סימנים מסחריים או סימנים מסחריים רשומים של חברת Microsoft Corporation בארה"ב ו/או במדינות אחרות.

ייתכן שייעשה שימוש בסימנים מסחריים ובשמות מסחריים אחרים במסמך זה כדי להתייחס לישויות הטוענות לבעלות על הסימנים והשמות, או למוצרים שלהן. Dell Inc. מוותרת על כל חלק קנייני בסימנים מסחריים ושמות מסחריים פרט לאלה שבבעלותה.

דגמים: DCSCSF, DCSCMF, DCSCFL

פסטרבר 2008 P/N H586H Rev. A00

תוכן

7	1	איתור מידע
9	2	הגדרת המחשב שלך
9		התקנה מהירה
14		התקנת המחשב במעטפת
16		התחברות לאינטרנט
16		הגדרת חיבור האינטרנט
17		העברת מידע למחשב חדש
17		מערכת ההפעלה Microsoft® Windows Vista®
18		Microsoft Windows® XP
21	3	אודות המחשב
21		Vostro 420 תצוגה קדמית
22		Vostro 420 תצוגה אחורית
23		מחברי לוח אחורי Vostro 420
24		Vostro 220 תצוגה קדמית
25		Vostro 220 תצוגה אחורית
26		מחברי לוח אחורי Vostro 220
27		Vostro 220s תצוגה קדמית
28		Vostro 220s תצוגה אחורית

29.....	Vostro 220s מחברי לוח אחורי	
31.....	מפרט	4
39.....	פתרון בעיות	5
39.....	כלים	
39.....	נוריות הפעלה	
39.....	קודי צפוף	
41.....	הודעות שגיאה	
46.....	הודעות מערכת	
47.....	פתרון בעיות של תוכנה וחומרה	
48.....	תוכנית האבחון של Dell	
50.....	עצות לפתרון בעיות	
50.....	בעיות חשמל	
51.....	בעיות זיכרון	
52.....	נעילות ובעיות תוכנה	
54.....	שירות העדכונים הטכניים של Dell	
55.....	תוכנית השירות Dell Support	
57.....	התקנה מחדש של תוכנה	6
57.....	מנהלי התקנים	
57.....	זיהוי מנהלי התקנים	
58.....	התקנה מחדש של מנהלי התקנים ותוכניות שירות	
60.....	שחזור מערכת ההפעלה	
60.....	שימוש ב-Microsoft® Windows® System Restore	
62.....	שימוש ב-Dell™ Factory Image Restore	
63.....	שימוש במדיית מערכת ההפעלה	

65.....	קבלת עזרה	7
65.....	קבלת סיוע	
66.....	תמיכה טכנית ושירות לקוחות	
66.....	DellConnect™	
66.....	שירותים מקוונים	
67.....	AutoTech Service	
	השירות הטכני האוטומטי	
	Automated Order-Status Service	
68.....	(שירות מצב הזמנה אוטומטי)	
68.....	בעיות עם ההזמנה שלך	
68.....	מידע על המוצר	
68.....	החזרת פריטים לתיקון במסגרת האחריות או לצורכי זיכוי	
69.....	לפני שתתקשר	
71.....	פנייה אל Dell	
73.....	אינדקס	

איתור מידע

הערה: חלק מהתכונות או סוגי המדיה הם אופציונליים וייתכן שלא יהיו מצורפים למחשב שברשותך. ייתכן שתכונות אחדות או סוגי מדיה מסוימים לא יהיו זמינים בארצות מסוימות.



הערה: ייתכן שמידע נוסף יצורף למחשב.



מסמך/מדיה/תווית	תוכן
תג שירות/קוד שירות מהיר תג השירות/קוד השירות המהיר ממוקם על המחשב.	<ul style="list-style-type: none"> השתמש בתג השירות כדי לזהות את המחשב שברשותך בזמן השימוש ב- support.dell.com או בעת פנייה לתמיכה טכנית. כאשר אתה מתקשר לתמיכה, הזן את קוד השירות המהיר לצורך ניתוב השיחה.
המדיה Drivers and Utilities (מנהלי התקנים ותוכניות שירות) המדיה של מנהלי התקן ותכניות שירות הנו תקליטור, DVD או סוג אחר של מדיה שעשוי היה להיות מצורף למחשב שלך.	<ul style="list-style-type: none"> תוכנית אבחון עבור המחשב מנהלי התקנים עבור המחשב <p>הערה: עדכונים למנהלי התקנים ותיעוד ניתן למצוא באתר support.dell.com.</p> <ul style="list-style-type: none"> תוכנת מערכת שולחנית (Desktop System - DSS Software) קובצי Readme <p>הערה: קובצי Readme עשויים להיות כלולים במדיה שלך כדי לספק מידע של הרגע האחרון לגבי שינויים טכניים במחשב או חומר טכני מתקדם לטכנאים או למשתמשים מנוסים.</p>
מדיית מערכת הפעלה מדיית <i>Operating System</i> (מערכת הפעלה) היא תקליטור או DVD שעשוי להיות מצורף למחשב שברשותך.	<ul style="list-style-type: none"> התקנה מחדש של מערכת ההפעלה

תוכן	מסמך/מדיה/תוויות
<ul style="list-style-type: none"> • מידע אודות אחריות • תנאים והתניות (ארה"ב בלבד) • הוראות בטיחות • מידע תקינה • מידע ארגונומי • הסכם רישיון למשתמש קצה 	<p>תיעוד בטיחות, תקינה, אחריות ותמיכה</p> <p>מידע מסוג זה עשוי היה להיות מצורף למחשב. למידע נוסף בנושא תקינה, עיין בדף הבית Regulatory Compliance Homepage שבאתר www.dell.com בכתובת הבאה: www.dell.com/regulatory_compliance</p>
<ul style="list-style-type: none"> • כיצד להסיר ולהחליף חלקים • כיצד להגדיר תצורה של הגדרות מערכת • כיצד לאבחון ולפתור בעיות 	<p>מדריך שירות</p> <p>באפשרותך למצוא את מדריך השירות למחשב שברשותך באתר support.dell.com.</p>
<ul style="list-style-type: none"> • אודות מערכת ההפעלה • שימוש בהתקנים ותחזוקתם • הבנת טכנולוגיות כגון RAID, אינטרנט, טכנולוגיית אלחוט Bluetooth®, דואר אלקטרוני, עבודה ברשת ועוד. 	<p>מדריך טכנולוגיה של Dell</p> <p>המדריך <i>Dell Technology Guide</i> זמין בכתובת support.dell.com.</p>
<ul style="list-style-type: none"> • מספק את מפתח המוצר של מערכת ההפעלה. 	<p>תווית רישיון Microsoft® Windows®</p> <p>רשיון Microsoft Windows שלך נמצא על המחשב.</p>

הגדרת המחשב שלך

התקנה מהירה

זהירות: לפני שתתחיל לבצע הליך כלשהו במקטע זה, קרא את הוראות הבטיחות המצורפות למחשב שברשותך. לקבלת מידע נוסף על נוהלי בטיחות מיטביים, עיין בדף הבית של תאימות התקינה באתר www.dell.com/regulatory_compliance.

הערה: התקנים מסוימים עשויים שלא להיות כלולים, אם לא הזמנת אותם.

1 השתמש רק באחד מהכבלים הבאים כדי לחבר את הצג: כבל ה-DVI הלבן או כבל ה-VGA הכחול. ניתן להשתמש בכבל VGA בעל מחבר DVI ל-VGA ביציאת וידאו בעל מחבר DVI.

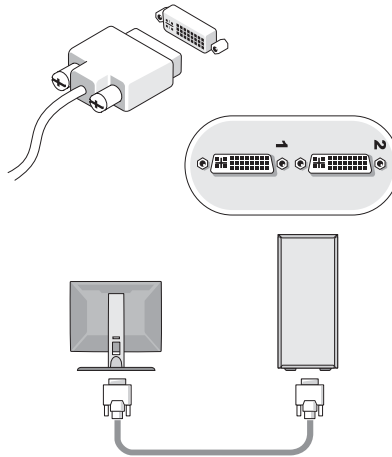

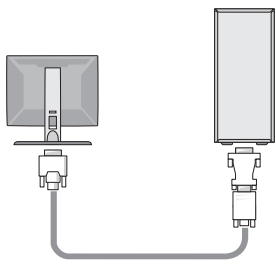
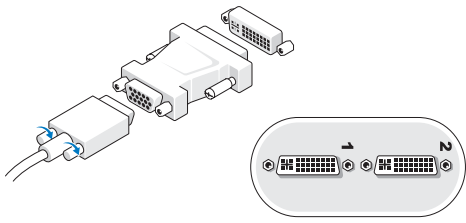
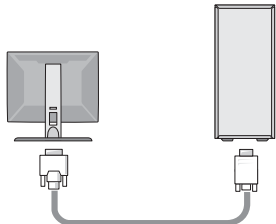
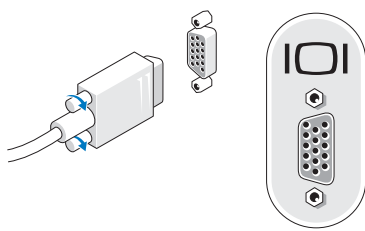

2 חבר התקן USB, כגון עכבר או מקלדת.

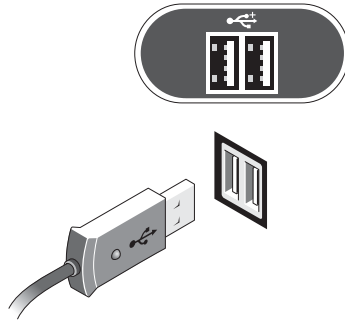

3 חבר את כבל הרשת.

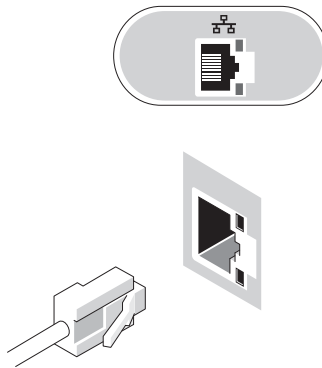

4 חבר את המודם.

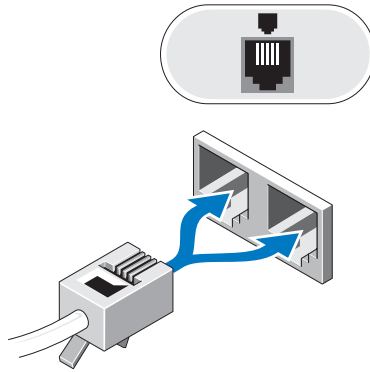

5 חבר את כבל (*) החשמל.

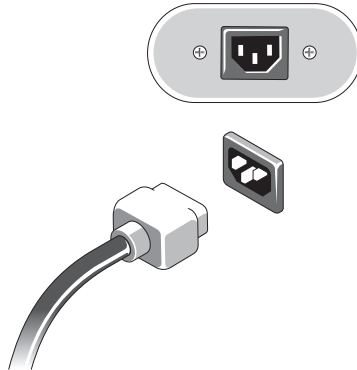

6 לחץ על לחצן ההפעלה בצג ובמחשב.

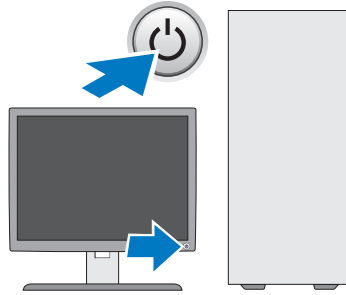

7 התחבר לרשת.

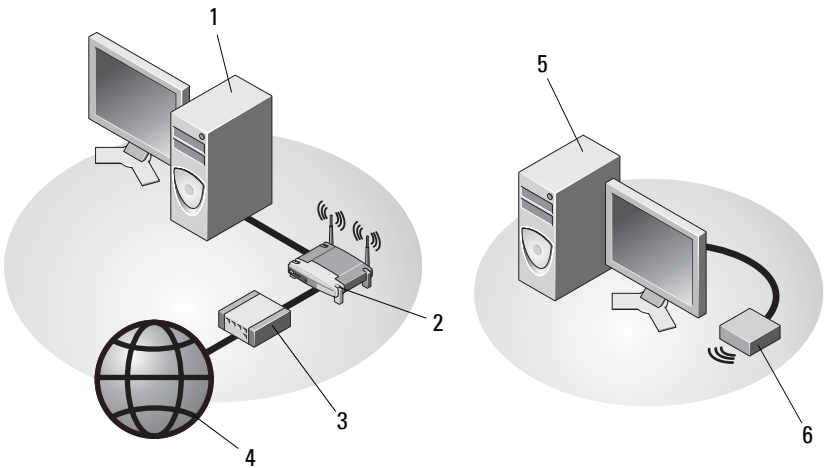

- | | | | |
|---|--------------------------------|---|-----------------|
| 1 | מחשב שולחני עם מתאם רשת | 2 | נתב אלחוטי |
| 3 | מודם כבלים או DSL | 4 | שירותי אינטרנט |
| 5 | מחשב שולחני עם מתאם אלחוטי USB | 6 | מתאם אלחוטי USB |

התקנת המחשב במעטפת

התקנת המחשב במעטפת עשויה להגביל את זרימת האוויר, להשפיע על ביצועי המחשב, ואף לגרום להתחממות יתר. בעת התקנת המחשב במעטפת, עקוב אחר ההנחיות הבאות.

זהירות: לפני התקנת המחשב במעטפת, קרא את הוראות הבטיחות המצורפות למחשב. לקבלת מידע נוסף על נוהלי בטיחות מיטביים, עיין בדף הבית של תאימות התקינה באתר www.dell.com/regulatory_compliance.



התראה: מפרט טמפרטורת ההפעלה המצוין במסמך זה משקף את טמפרטורת הסביבה המרבית להפעלה. בעת התקנת המחשב במעטפת, יש לקחת בחשבון את טמפרטורת הסביבה של החדר. לדוגמה, כאשר טמפרטורת הסביבה בחדר היא 25°C (77°F), נותר מרווח של 5° עד 10°C (9° עד 18°F) בלבד, בהתאם למפרט המחשב, עד שטמפרטורת הסביבה תגיע לטמפרטורת העבודה המרבית של המחשב. לפרטים על מפרט המחשב שברשותך, ראה מפר בעמוד 31.



- השאר מרווח מינימלי של 10.2 ס"מ (4 אינץ') בצידו המחשב שיש בהם פתחי אוורור, כדי לאפשר את זרימת אוויר הדרושה לאוורור נאות.
- אם המעטפת כוללת דלתות, עליהן להיות מסוג שמאפשר זרימת אוויר של 30 אחוז לפחות דרך המעטפת מלפנים ומאחור.

התראה: אל תתקין את המחשב במעטפת שאינה מאפשרת זרימת אוויר. הגבלה של זרימת האוויר תשפיע על ביצועי המחשב, ואף עלולה לגרום להתחממות יתר.



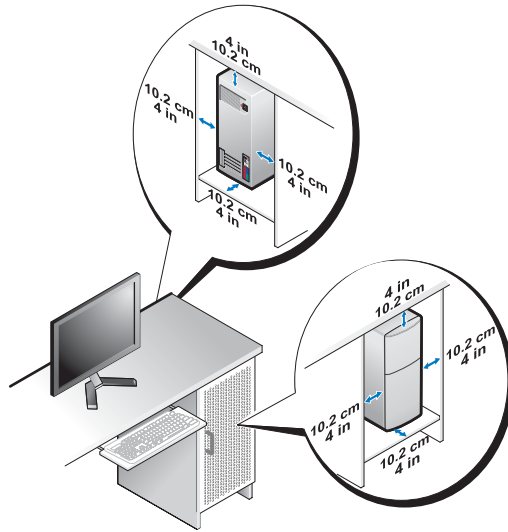

- אם המחשב מותקן בפנינה על שולחן או תחת שולחן, השאר מרווח של 5.1 ס"מ לפחות בין גב המחשב לקיר כדי לאפשר את זרימת האוויר הדרושה לאורור נאות.

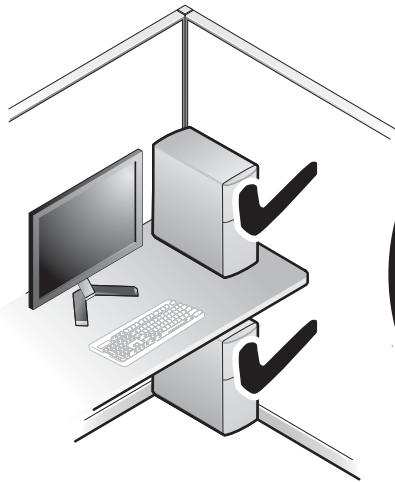

התחברות לאינטרנט

הערה: ספקי שירות אינטרנט (ISP) והצעותיהם משתנים ממדינה למדינה.

כדי להתחבר לאינטרנט, נדרש מודם או חיבור רשת וכן מנוי אצל ספק שירות אינטרנט (ISP). אם אתה משתמש בהתקשרות בחיוב, חבר קו טלפון למחבר המודם במחשב ולמחבר הטלפון בקיר, לפני הגדרת החיבור לאינטרנט. אם אתה משתמש בחיבור מודם DSL או כבלים/לוויין, פנה לספק שירותי האינטרנט או לחברת הסלולר לקבלת הוראות התקנה.

הגדרת חיבור האינטרנט

כדי להגדיר חיבור אינטרנט עם קיצור שולחן עבודה שניתן לך על-ידי ספק השירות:

- 1 שמור וסגור את כל הקבצים הפתוחים וצא מכל התוכניות הפתוחות.
 - 2 לחץ פעמיים על סמל ספק השירות בשולחן העבודה של Microsoft® Windows®.
 - 3 בצע את ההוראות המופיעות על המסך כדי להשלים את תהליך ההגדרה.
- אם אין סמל ספק שירות על שולחן העבודה, או אם ברצונך להגדיר חיבור אינטרנט עם ספק שירות אחר, בצע את השלבים בסעיף המתאים להלן.

הערה: אם אינך מצליח להתחבר לאינטרנט, עיין במדריך הטכנולוגיה של Dell. אם בעבר התחברת לאינטרנט בהצלחה, ייתכן שיש בעיה אצל ספק השירות. פנה אל ספק השירות כדי לבדוק את מצב השירות, או נסה להתחבר שוב במועד מאוחר יותר.

הערה: הכן את המידע מספק השירות בהישג יד. אם אין לך ספק שירות, הסתייע באשף Connect to the Internet (התחבר לאינטרנט).

מערכת ההפעלה Microsoft® Windows Vista®

- 1 שמור וסגור את כל הקבצים הפתוחים וצא מכל התוכניות הפתוחות.
 - 2 לחץ על הלהצגת Start (התחל) של Windows Vista  ← Control Panel (לוח הבקרה)
 - 3 תחת Network and Internet (רשת ואינטרנט), לחץ על Connect to the Internet (התחבר לאינטרנט).
 - 4 בחלון Connect to the Internet (התחבר לאינטרנט), לחץ על Broadband (PPPoE) (פס רחב) או על Dial-up (חיוב), בהתאם לאופן שבו ברצונך להתחבר:
- בחר Broadband (פס רחב) אם אתה משתמש בחיבור DSL, במודם לוויין, במודם כבלים או בחיבור בטכנולוגיה האלחוטית Bluetooth.
 - בחר Dial-up (חיוב) אם אתה משתמש במודם בחיוב או ב-ISDN.

 **הערה:** אם אינך יודע באיזה סוג של חיבור לבחור לחץ על **Help me choose** (עזור לי לבחור) או צור קשר עם ספק האינטרנט.

5 עקוב אחר ההוראות על המסך והשתמש בפרטי ההגדרות שסיפק לך ספק השירות כדי להשלים את ההגדרה.

Microsoft Windows® XP

1 שמור וסגור את כל הקבצים הפתוחים וצא מכל התוכניות הפתוחות.

2 לחץ על **Start** (התחל) ← **Internet Explorer** ← **Connect to the Internet** (צור התקשרות לאינטרנט).

3 בחלון הבא, לחץ על האפשרות המתאימה:

- אם אין לך ספק שירות, לחץ על **Choose from a list of Internet service providers** (ISP) (בחר מתוך רשימה של ספקי שירותי אינטרנט).
- אם קיבלת כבר את פרטי ההגדרות מספק השירות, אך לא קיבלת תקליטור התקנה, לחץ על **Set up my connection manually** (הגדר את ההתקשרות שלי באופן ידני).
- אם ברשותך תקליטור התקנה, לחץ על **Use the CD I got from an ISP** (השתמש בתקליטור שקיבלתי מספק שירותי אינטרנט).

4 לחץ על **Next** (הבא).

אם בחרת באפשרות **Set up my connection manually** (הגדר את ההתקשרות שלי באופן ידני) בסעיף שלב 3, המשך אל שלב 5. אחרת, עקוב אחר ההוראות המופיעות על המסך כדי להשלים את תהליך ההגדרה.

 **הערה:** אם אינך יודע באיזה סוג חיבור לבחור, פנה לספק שירותי האינטרנט.

5 לחץ על האפשרות המתאימה תחת **How do you want to connect to the Internet?** (כיצד ברצונך להתחבר לאינטרנט?) ולאחר מכן לחץ על **Next** (הבא).

6 השתמש בפרטי ההגדרות שסיפק לך ספק השירות כדי להשלים את ההגדרה.

העברת מידע למחשב חדש

מערכת ההפעלה Microsoft® Windows Vista®

1 לחץ על לחצן **Start** (התחל) של Windows Vista , ולאחר מכן לחץ על **Transfer files and settings** (העברת קבצים והגדרות) ← **Start Windows Easy Transfer** (הפעל את ההעברה הקלה של Windows).

2 בתיבת הדו-שיח **User Account Control** (בקרת חשבונות משתמש), לחץ על **Continue** (המשך).

3 לחץ על **Start a new transfer** (התחל העברה חדשה) או **Continue transfer in progress** (המשך העברה מתבצעת).

4 עקוב אחר ההוראות המופיעות על המסך באמצעות אשף העברה נוחה ב-Windows.

Microsoft Windows® XP

מערכת Windows XP מספקת את ה- Files and Settings Transfer Wizard (אשף העברת הקבצים וההגדרות) להעברת נתונים ממחשב מקור למחשב חדש.

באפשרותך להעביר את הנתונים למחשב החדש באמצעות רשת או חיבור טורי, או שניתן לשמור אותם בהתקן אחסון שלידך, כגון תקליטור לצריכה, לשם העברה אל המחשב החדש.

 **הערה:** באפשרותך להעביר מידע ממחשב ישן למחשב חדש על-ידי חיבור ישיר של כבל טורי בין יציאות הקלט/פלט (I/O) של שני המחשבים.

להוראות לגבי הגדרת חיבור כבל ישיר בין שני מחשבים, ראה מאמר #305621 ב- Microsoft Knowledge Base תחת הכותרת *How to Set Up a Direct Cable Connection Between Two Computers in Windows XP*. ייתכן שמידע זה לא יהיה זמין בארצות מסוימות.

להעברת מידע אל מחשב חדש, עליך להפעיל את ה- Files and Settings Transfer Wizard (אשף העברת הקבצים וההגדרות).

הפעלת אשף העברת הקבצים וההגדרות עם המדיה של מערכת ההפעלה

 **הערה:** הליך זה מחייב שימוש בתקליטור *Operating System* (מערכת הפעלה). מדיה זו אופציונלית וייתכן שאינה מצורפת למחשבים מסוימים.

להכנת המחשב החדש לתהליך העברת הקבצים:

- 1 הפעל את Files and Settings Transfer Wizard (אשף העברת הקבצים וההגדרות): לחץ על **Start** (התחל) ← **All Programs** (כל התוכניות) ← **Accessories** (עוזרים) ← **System Tools** (כלי מערכת) ← **Files and Settings Transfer Wizard** (אשף העברת הקבצים וההגדרות).
- 2 כאשר מופיע מסך הכניסה של **Files and Settings Transfer Wizard** (אשף העברת הקבצים וההגדרות), לחץ על **Next** (הבא).
- 3 במסך **Which computer is this?** (איזה מחשב זה?) לחץ על **New Computer** (מחשב חדש) ← **Next** (הבא).
- 4 במסך **Do you have a Windows XP CD?** (האם יש ברשותך תקליטור של Windows XP?) לחץ על **I will use the wizard from the Windows XP CD** (אני אשתמש באשף מהתקליטור של Windows XP) ← **Next** (הבא).
- 5 כאשר מופיע המסך **Now go to your old computer** (כעת עבור אל המחשב הישן שלך), עבור אל המחשב הישן או אל מחשב המקור. אל תלחץ על **Next** (הבא) בשלב זה.

להעתקת נתונים מהמחשב הישן:

- 1 במחשב הישן הכנס את המדיה *Operating System* (מערכת הפעלה) של Windows XP.
- 2 במסך **Welcome to Microsoft Windows XP** (ברוכים הבאים ל- Microsoft Windows XP), לחץ על **Perform additional tasks** (בצע משימות נוספות).
- 3 תחת **What do you want to do?** (מה ברצונך לעשות?), לחץ על **Transfer files and settings** (העבר קבצים והגדרות) ← **Next** (הבא).

4 במסך **Which computer is this?** (איזה מחשב זה?) לחץ על **Old Computer** (מחשב ישן) ← **Next** (הבא).

5 במסך **Select a transfer method** (בחר שיטת העברה), לחץ על שיטת ההעברה הרצויה.

6 במסך **What do you want to transfer?** (מה ברצונך להעביר?) בחר בפריטים שברצונך להעביר ולחץ על **Next** (הבא).

לאחר העתקת המידע, יופיע המסך **Completing the Collection Phase** (השלמת שלב האיסוף).

7 לחץ על **Finish** (סיום).

להעברת נתונים אל המחשב החדש:

1 במסך **Now go to your old computer** (כעת עבור אל המחשב הישן שלך) במחשב החדש, לחץ על **Next** (הבא).

2 במסך **Where are the files and settings?** (היכן נמצאים הקבצים וההגדרות?) בחר בשיטה שבחרת להעברת הקבצים וההגדרות, ולחץ על **Next** (הבא).
האשף מיישם את הקבצים וההגדרות שנאספו על המחשב החדש.

3 במסך **Finished** (סיום), לחץ על **Finished** (סיום) והפעל מחדש את המחשב החדש.

הפעלת **Files and Settings Transfer Wizard Without the Operating System Media** (אשף העברת הקבצים וההגדרות ללא המדיה של מערכת ההפעלה)

להפעלת אשף העברת הקבצים וההגדרות ללא המדיה *Operating System* (מערכת הפעלה), עליך ליצור תקליטור אשף שיאפשר ליצור קובץ תמונת גיבוי על מדיה נשלפת.

כדי ליצור תקליטור אשף, השתמש במחשב החדש עם Windows XP ובצע את השלבים הבאים:

1 הפעל את **Files and Settings Transfer Wizard** (אשף העברת הקבצים וההגדרות): לחץ על **Start** (התחל) ← **All Programs** (כל התוכניות) ← **Accessories** (עוזרים) ← **System Tools** (כלי מערכת) ← **Files and Settings Transfer Wizard** (אשף העברת הקבצים וההגדרות).

2 כאשר מופיע מסך הכניסה של **Files and Settings Transfer Wizard** (אשף העברת הקבצים וההגדרות), לחץ על **Next** (הבא).

3 במסך **Which computer is this?** (איזה מחשב זה?) לחץ על **New Computer** (מחשב חדש) ← **Next** (הבא).

4 במסך **Do you have a Windows XP CD?** (האם יש ברשותך תקליטור של Windows XP?) לחץ על **I want to create a Wizard Disk in the following drive** (ברצוני ליצור דיסק אשף בכונן הבא) ← **Next** (הבא).

5 הכנס את המדיה הנשלפת, כגון תקליטור לצריבה, ולחץ על **OK** (אישור).

- 6 בסיום יצירת התקליטור ועם הצגת ההודעה Now go to your old computer (כעת עבור אל המחשב הישן שלך), אל תלחץ על **Next (הבא)**.
- 7 עבור אל המחשב הישן.
להעתקת נתונים מהמחשב הישן:
- 1 במחשב הישן, הכנס את תקליטור האשף ולאחר מכן לחץ על **Start (התחל) ← Run (הפעלה)**.
- 2 בשדה **Open (פתח)** בחלון **Run (הפעלה)**, מצא את הנתיב ל- **fastwiz** (במדיה השליפה המתאימה) ולחץ **OK (אישור)**.
- 3 כאשר מופיע מסך הכניסה של **Files and Settings Transfer Wizard (אשף העברת הקבצים וההגדרות)**, לחץ על **Next (הבא)**.
- 4 במסך **Which computer is this? (איזה מחשב זה?)** לחץ על **Old Computer (מחשב ישן) ← Next (הבא)**.
- 5 במסך **Select a transfer method (בחר שיטת העברה)**, לחץ על שיטת ההעברה הרצויה.
- 6 במסך **What do you want to transfer? (מה ברצונך להעביר?)** בחר בפריטים שברצונך להעביר ולחץ על **Next (הבא)**.
- לאחר העתקת המידע, יופיע המסך **Completing the Collection Phase (השלמת שלב האיסוף)**.
- 7 לחץ על **Finish (סיום)**.
להעברת נתונים אל המחשב החדש:
- 1 במסך **Now go to your old computer (כעת עבור אל המחשב הישן שלך)** במחשב החדש, לחץ על **Next (הבא)**.
- 2 במסך **Where are the files and settings? (היכן נמצאים הקבצים וההגדרות?)** בחר בשיטה שבחרת להעברת הקבצים וההגדרות, ולחץ על **Next (הבא)**. עקוב אחר ההוראות המופיעות על המסך.
האשף קורא את הקבצים וההגדרות שנאספו ומיישם אותם על המחשב החדש.
- לאחר יישום כל ההגדרות והקבצים, מופיע המסך **Finished (הסתיים)**.
- 3 לחץ על **Finished (סיום)** והפעל מחדש את המחשב החדש.
-  **הערה:** לקבלת מידע נוסף אודות הליך זה, חפש באתר **support.dell.com** את המסמך #154781 (*What Are The Different Methods To Transfer Files From My Old Computer To My New Dell™ Computer Using the Microsoft® Windows® XP Operating System?*) (מחן השיטות להעברת קבצים מהמחשב הישן למחשב Dell החדש שלי באמצעות מערכת ההפעלה Microsoft Windows XP®).
-  **הערה:** ייתכן שגישה למסמכי Dell™ Knowledge Base לא תהיה זמינה בארצות מסוימות.

אודות המחשב

Vostro 420 תצוגה קדמית

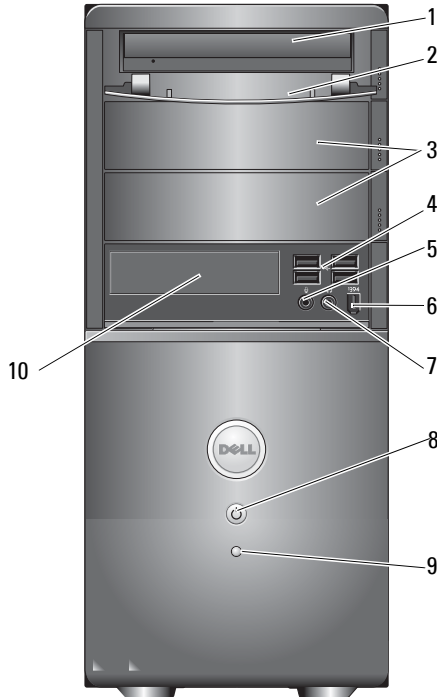

1	כונן אופטי	2	תא כונן לוח קדמי (פתוח)
3	תאי כונן אופטי אופציונלי (2)	4	מחברי USB 2.0 (4)
5	מחבר מיקרופון	6	מחבר IEEE 1394 (אופציונלי)
7	מחבר אוזניות	8	לחצן הפעלה, נורית הפעלה
9	תאורת פעילות-כונן	10	קורא כרטיסי מדיה (אופציה)

Vostro 420 תצוגה אחורית

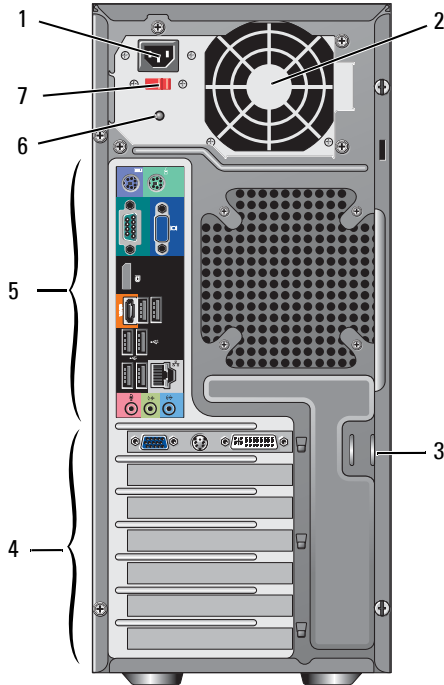

מאוורר ספק כוח	2	מחבר כבל חשמל	1
חריצים לכרטיסי הרחבה	4	כבל בטיחות/טבעות מנעול	3
תאורת ספק כוח	6	מחברי הלוח האחורי	5
		מתג בחירת מתח	7

מחברי לוח אחורי Vostro 420

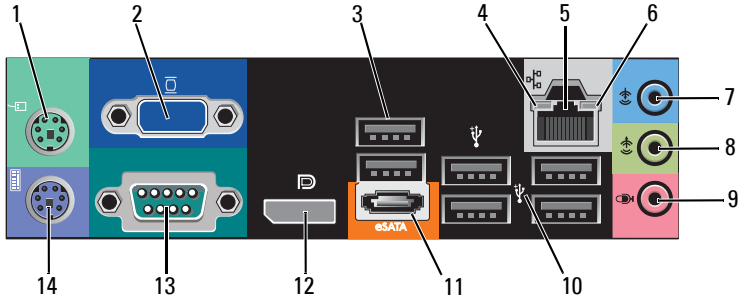

מחבר לעכבר מסוג PS/2	1	מחבר VGA	2
מחברי USB 2.0 (שניים)	3	נורית תקינות קישור	4
מחבר מתאם רשת	5	נורית פעילות רשת	6
מחבר line-in	7	מחבר out-line	8
מחבר מיקרופון	9	מחברי USB 2.0 (4)	10
מחבר eSATA	11	יציאת צג	12
מחבר טורי (9 פינים)	13	מחבר למקלדת מסוג PS/2	14

תצוגה קדמית Vostro 220

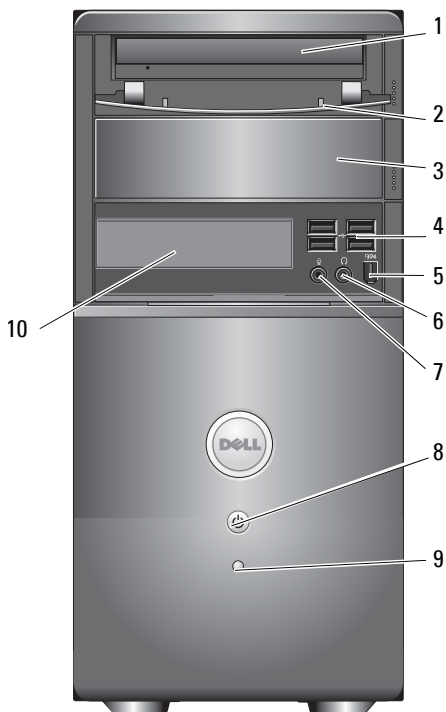

1	כונן אופטי
2	תא כונן לוח קדמי (פתוח)
3	תא כונן אופטי אופציונלי
4	מחברי USB 2.0 (4)
5	מחבר IEEE 1394 (אופציונלי)
6	מחבר אוזניות
7	מחבר מיקרופון
8	לחצן הפעלה, נורית הפעלה
9	תאורת פעילות-כונן
10	קורא כרטיסי מדיה (אופציה)

תצוגה אחורית Vostro 220

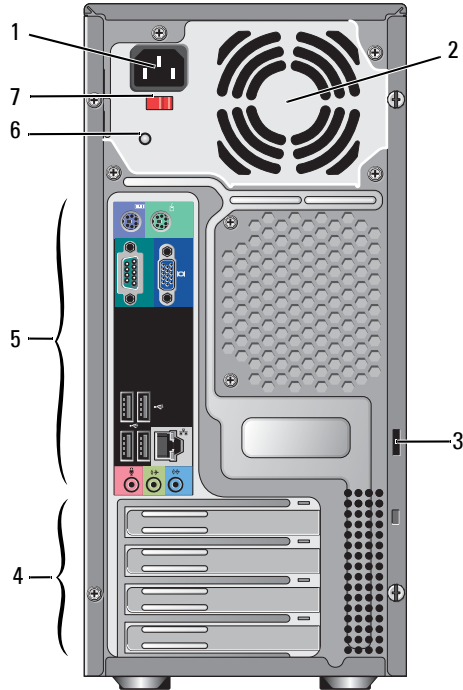

מחבר כבל חשמל	1	מאוורר ספק כוח	2
מחברי הלוח האחורי	5	מחבר כבל בטיחות/טבעות מנעול	3
מתג בחירת מתח	7	תאורת ספק כוח	6
		חריצים לכרטיסי הרחבה	4

מחברי לוח אחורי Vostro 220

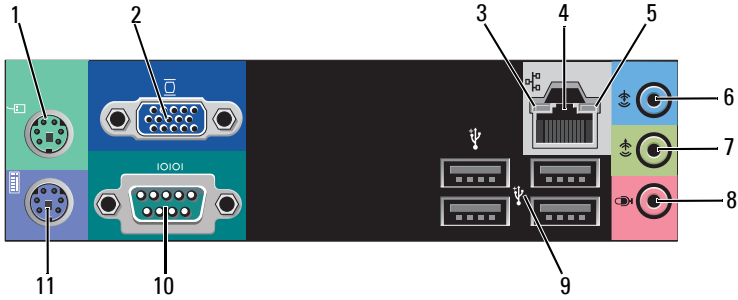

מחבר לעכבר מסוג PS/2	1	מחבר לעכבר מסוג PS/2	11
נורית תקינות קישור	3	מחבר מתאם רשת	4
נורית פעילות רשת	5	מחבר in-line	6
מחבר out-line	7	מחבר מיקרופון	8
מחברי USB 2.0 (4)	9	מחבר טורי	10
מחבר למקלדת מסוג PS/2	11		

תצוגה קדמית Vostro 220s

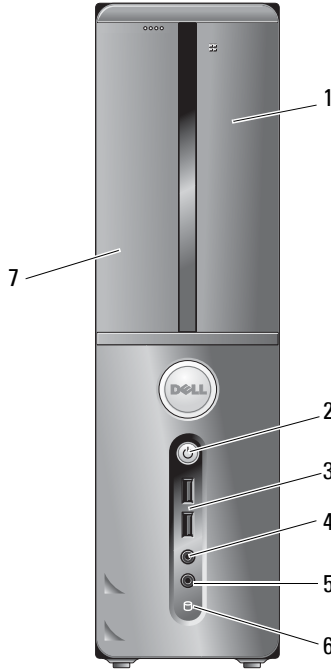

- | | | | |
|---|---------------------------|---|-------------------------|
| 1 | קורא כרטיסי מדיה (אופציה) | 2 | לחצן הפעלה, נורית הפעלה |
| 3 | מחברי USB 2.0 (שניים) | 4 | מחבר אוזניות |
| 5 | מחבר מיקרופון | 6 | תאורת פעילות-כונן |
| 7 | כונן אופטי | | |

תצוגה אחורית Vostro 220s

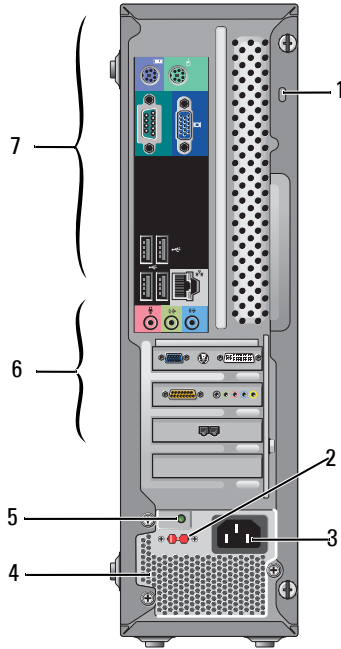

- | | | | |
|----------------------|---|------------------------|---|
| מתג בחירת מתח | 2 | כבל בטיחות/טבעות מנעול | 1 |
| מאוורר ספק כוח | 4 | מחבר חשמל | 3 |
| חריצים לכרטיסי הרחבה | 6 | נורית אספקת חשמל | 5 |
| | | מחברי הלוח האחורי | 7 |

מחברי לוח אחורי Vostro 220s

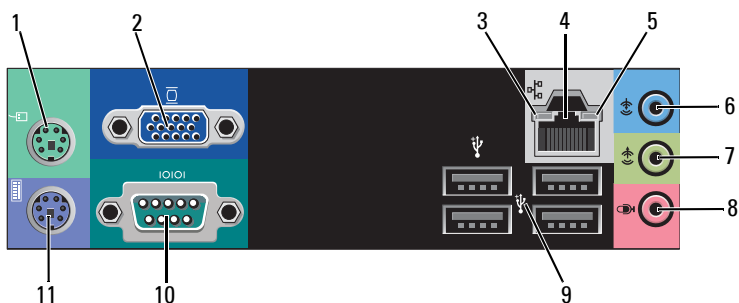

מחבר לעכבר מסוג PS/2	1	מחבר לטעינת קישור	3
מחבר VGA	2	נורית תקינות רשת	5
מחבר מתאם רשת	4	מחבר פעילות רשת	6
מחבר in-line	6	מחבר out-line	7
מחבר מיקרופון	8	מחברי USB 2.0 (4)	9
מחבר טורי	10	מחבר למקלדת מסוג PS/2	11

מפרט

הערה: ההצעות עלולות להשתנות מאזור לאזור. לקבלת מידע נוסף אודות תצורת המחשב שלך, לחץ על **Start (התחל) ← Help and Support (עזרה ותמיכה)** ובחר את האפשרות להצגת מידע אודות המחשב שלך.

מעבד	
סוגי מעבדים:	Core™2 Duo processors ,Intel® Core™2 Quad :Vostro 420
	Pentium® processors ,Celeron®, Intel Core™2 Duo :Vostro 220, 220s
מינימום 512 KB, מקסימום 12 MB	זיכרון מטמון מסוג Level 2 (L2)
1333 MHz, 1066 MHz, 800 MHz	פס חזית
מידע מערכת	
Intel G45 plus ICH10R	ערכת שבבים
1, RAID 0	תמיכה ב-RAID
8	ערוצי DMA
24	רמות פסיקה
8 MB	שבב BIOS (NVRAM)
10/100/1000 Mbps	NIC ממשק רשת משולב עם אפשרות לתקשורת של
זיכרון	
(DDR2 667 MHz נתמך) DDR2 800 MHz SDRAM	סוג
Vostro 420: ארבעה	מחברי זיכרון
Vostro 220/220S: שניים	
2 GB או 1 GB, 512 MB	מודולי זיכרון נתמכים
512 MB	זיכרון מינימלי
4 GB	זיכרון מרבי



הערה: עקב הארכיטקטורה הייחודית של מעבד Intel Core 2 Quad, יש לכלול את לוח המערכת וספק הכוח בעת שדרוג המעבד.

וידאו

סוג:

Intel GMA X4500HD

משולב

תומך בצגים כפולים בלתי-תלויים

נפרד

הערה: תומך באופציית גרפיקה בלתי רציפה באמצעות חריץ כרטיס PCIe x16.

הערה: תומך בנגינת Blu-Ray 1.1 ו-DVMT (Dynamic Video Memory Technology).

שמע

סוג

Realtek ALC662 (5.1 Channel audio)

פס הרחבה

סוג פס

PCI 2.3

PCI Express 2.0 (PCIe-x16) מ-G45

PCI Express 1.1 (PCIe-x1) מ-ICH10R

SATA מסוג 1.0 ו-2.0

USB 2.0

(PCI) 133 MB/s

מהירות פס

מהירות דו-כיוונית של חריץ x1 (PCI Express) 500 MB/s

מהירות דו-כיוונית של חריץ x16 (PCI Express) 8 GB/s

3.0 Gbps ו-1.5 Gbps (SATA)

מהירות גבוהה 480 Mbps, מהירות מלאה 12 Mbps, מהירות

נמוכה 1.2 Mbps (USB)

פס הרחבה (המשך)

	כרטיסי PCI:
Vostro 420:	מחברים
PCIe x 16 אחד	
שתי PCIe x 1	
ארבעה PCI	
Vostro 220/220s	
PCIe x 16 אחד	
PCI x 1 אחד	
שני PCI	
124 פינים	גודל מחבר
32 סיביות	רוחב נתוני מחבר (מרבי)
	כרטיסי PCI Express x1:
אחד	מחבר
36 פינים	גודל מחבר
נתיב PCI Express אחד	רוחב נתוני מחבר (מרבי)
	כרטיסי PCI Express x16:
אחד	מחבר
164 פינים	גודל מחבר
16 נתיבי PCI Express	רוחב נתוני מחבר (מרבי)

כוננים

נגישות חיצונית:	Vostro 420:
	שלושה כונני דיסקים אופטיים של 5.25 אינץ' כונן דיסקטים 3.5 אינץ' אחד או קורא כרטיסי מדיה (אופציה)
	Vostro 220:
	שני כונני דיסקים אופטיים של 5.25 אינץ' כונן דיסקטים 3.5 אינץ' אחד או קורא כרטיסי מדיה (אופציה)
	Vostro 220s:
	כונן דיסק אופטי אחד של 5.25 אינץ' כונן דיסקטים 3.5 אינץ' אחד או קורא כרטיסי מדיה (אופציה)
נגיש מבפנים	Vostro 420: אחד עד ארבעה תאי כונן SATA 3.5 אינץ'
	Vostro 220/220s: אחד או שניים תאי כונן SATA 3.5 אינץ'

הערה: תאי כונן פנימיים וחיצוניים מאחסנים התקני כונן תקינים בדודל 3.5 אינץ' ו- 5.25 אינץ' ובכללם התקני כונן קצרים ו- HDD.

התקנים זמינים	<ul style="list-style-type: none">כונני SATA קשיחים 3.5 אינץ' (אופציה של 80 GB עד 1 TB)SATA DVD, SATA CD-RW/DVD Combo, SATA DVD+/-RW (נגינת SATA BD Combo), SATA Blu-ray R/W (בלעד), Blu-Rayקורא כרטיסי מדיה USB של 3.5 אינץ' עם Bluetooth®כונן דיסקטים USB חיצוני
---------------	---

מחברים

מחברים חיצוניים:

וידאו	מחבר VGA יציאת צג (Vostro 420 בלבד)
מתאם רשת	מחבר RJ-45

מחברים (המשך)

support 2.0 ,compliant USB 2.0 מטען חשמלי ממושך להפעלת התקני USB היציבניים: :Vostro 420 שני מחברים פנימיים ארבעה בצד הקדמי ששה בצד האחורי :Vostro 220 שני מחברים פנימיים ארבעה יציאות בצד הקדמי ארבעה יציאות בצד האחורי :Vostro 220s שני מחברים פנימיים שני יציאות בצד הקדמי ארבעה יציאות בצד האחורי	USB
תמיכת ערוצים 5.1	שמע מחברי לוח מערכת:
Vostro 420 :שבעה מחברי -7פינים Vostro 220/220s : ארבעה מעברי -7פינים מחבר אחד של -10פינים (תומך בשתי יציאות USB)	Serial ATA
מחבר 4 פינים אחד מחבר 3 פינים אחד	התקן USB פנימי מאוורר מעבד מאוורר תושבת
Vostro 420 : ארבעה מחברי -124פינים Vostro 220/220s : שני מחברי -124פינים	PCI 2.3
Vostro 420 : שני מחברי -36פינים Vostro 220/220s : מחבר אחד -36פינים	PCI Express x1
מחבר 164 פינים אחד מחבר -10פינים אחד	PCI Express x16 בקרת לוח קדמי

מחברים (המשך)

USB בלוח קדמי	Vostro 420/220: שני מחברי 10-פינים
	Vostro 220s: מחבר אחד 10-פינים
ראש HDA שמע בלוח קדמי	מחבר 10-פינים אחד
מעבד	מחבר 775 פינים אחד
זיכרון	Vostro 420: ארבעה מחברי 240-פינים
	Vostro 220/220s: שני מחברי 240-פינים
מתח של 12 וולט	מחבר 4 פינים אחד
חשמל	מחבר 24 פינים אחד

פקדים ונוריות

חזית המחשב:

לחצן	לחצן הפעלה
אור כחול — כחול מהבהב מצייין מצב שינה; כחול קבוע מצייין מצב מופעל	נורית הפעלה
נורית כתומה — נורית כתומה מהבהבת מציינת בעית חשמל המתגלה על-ידי יחידת ספק הכוח. כתום קבוע כאשר לא ניתן להפעיל את המחשב מצייין שלוח המערכת אינו יכול להפעיל את האתחול (ראה בעיות חשמל בעמוד 50).	
כיבוי — המערכת נמצאת בתרדמת, כיבוי-רך, או כיבוי מכני	
אור כחול — כחול מהבהב מצייין שהמחשב קורא נתונים מכונן קשיח מסוג SATA או כונן תקליטורים/DVD או כותב אליהם.	נורית פעילות כונן
	חלק אחורי של המחשב:
אור ירוק — קיים חיבור טוב בין הרשת לבין המחשב.	נורית תקינות קישור (במתאם רשת משולב)
כבוי (אין אור) — המחשב אינו מזהה חיבור פיזי לרשת.	
אור צהוב מהבהב	נורית פעילות רשת (במתאם רשת משולב)

חשמל

ספק כוח DC:

350 W :Vostro 420 הספק

300 W :Vostro 220

250 W :Vostro 220s

עבור ספק כוח 350 W, 1194 BTU/hr פיזור חום מרבי (MHD)

עבור ספק כוח 300 W, 1023 BTU/hr

עבור ספק כוח 250 W, 853 BTU/hr

הערה: פיזור חום מחושב לפי דירוג הספק החשמל.

8A/4A, 50/60 Hz, 115/230 VAC :Vostro 420

7A/4A, 50/60 Hz, 115/230 VAC :Vostro 220

6A/3A, 50/60 Hz, 115/230 VAC :Vostro 220s

מתח (לקבלת מידע חשוב אודות הגדרת המתח, ראה את מידע הבטיחות שצורף למחשב)

סוללת מטבע ליתיום CR2032 3 וולט

סוללת מטבע

מידות פיזיות

גובה — 41.4 ס"מ (16.3 אינץ') :Vostro 420

רוחב — 18.3 ס"מ (7.20 אינץ')

עומק — 48.2 ס"מ (19.0 אינץ')

משקל — 11 ק"ג – 13.8 ק"ג (24 ליברות – 30.4 ליברות)

גובה — 35.44 ס"מ (13.95 אינץ') :Vostro 220

רוחב — 16.94 ס"מ (6.67 אינץ')

עומק — 42.67 ס"מ (16.8 אינץ')

משקל — 9.8 ק"ג – 10.5 ק"ג (22 ליברות – 23.1 ליברות)

גובה — 35.4 ס"מ (13.9 אינץ') :Vostro 220s

רוחב — 10 ס"מ (3.9 אינץ')

עומק — 41.5 ס"מ (16.3 אינץ')

משקל — 7.98 ק"ג – 8.9 ק"ג (17.6 ליברות – 20 ליברות)

תנאי סביבה

	טמפרטורה:
10°C עד 35°C (50°F עד 95°F)	פעולה
40°C עד 65°C (-40°F עד 150°F)	אחסון
20% עד 80% (ללא עיבוי)	לחות יחסית
	מידת תנודה מרבית:
5 Hz עד 350 Hz ב- 0.0002 G ² /HZ	פעולה
5-500 Hz ב- 0.001-0.01 G ² /Hz	אחסון
	מידת זעזועים מרבית:
40 G +/- 5% עם משך מתקף של 2 מילי-שנייה +/- 10% (שווה ערך ל- 51 ס"מ/שנייה)	פעולה
105 G +/- 5% עם משך מתקף של 2 מילי-שנייה +/- 10% (שווה ערך ל- 127 ס"מ/שנייה)	אחסון
	גובה:
15.2 – עד 3048 מטר (50 – רגל עד 10,000 רגל)	פעולה
15.2 – עד 10,668 מטר (50 – רגל עד 35,000 רגל)	אחסון
G2 או פחות כמוגדר בתקן ISA-S71.04-1985	רמת זיהום אורירי

פתרון בעיות

זהירות: כדי למנוע סכנת התחשמלות, חתך עקב תנועת להבי מאוורר או פציעה אחרת, נתק תמיד את המחשב משקע החשמל לפני פתיחת המכסה. 

זהירות: לפני שתתחיל לבצע הליך כלשהו במקטע זה, קרא את הוראות הבטיחות המצורפות למחשב שברשותך. לקבלת מידע נוסף על נוהלי בטיחות מיטביים, עיין בדף הבית של תאימות התקינה באתר www.dell.com/regulatory_compliance. 

כלים

נוריות הפעלה

נורית לחצן ההפעלה בת שני הצבעים, הממוקמת בחזית המחשב, נדלקת ומהבהבת או נדלקת באופן קבוע כדי לציין מצבים שונים:

- אם נורית ההפעלה כבויה, סימן שהמחשב כבוי או אינו מקבל אספקת חשמל.
- אם צבע נורית ההפעלה כחול קבוע והמחשב אינו מגיב, ודא שהתצוגה מחוברת ומופעלת.
- אם נורית ההפעלה מהבהבת בכחול, המחשב נמצא במצב המתנה. לחץ על מקש במקלדת, הזז את העכבר או לחץ על מתג ההפעלה כדי לחדש את הפעולה הרגילה. אם נורית ההפעלה מהבהבת בכתום, המחשב מקבל אספקת חשמל, אך ייתכן שישנו תקן, כגון מודול זיכרון או כרטיס גרפי, שאינו פועל כהלכה או שמותקן בצורה שגויה.
- אם צבע נורית ההפעלה כתום קבוע, ייתכן שישנה בעיה בחשמל או תקלה בהתקן פנימי.

קודי צפוף

המחשב עשוי להשמיע סדרה של צפצופים במהלך האתחול, אם הצג אינו יכול להציג שגיאות או בעיות. סדרת צפצופים זו, הנקראת קוד צפוף, מזהה בעיה. קוד צפוף אפשרי אחד מורכב משלושה צפצופים צפצופים חוזרים. קוד צפוף זה מציין שבמחשב ישנה תקלה אפשרית בלוח המערכת.

אם המחשב מצפצף במהלך האתחול:

- 1 רשום את קוד הצפצוף.
- 2 הפעל את תוכנית האבחון של Dell כדי לזהות גורם חמור יותר (ראה תוכנית האבחון של Dell בעמוד 48).

קוד (צפצופים קצרים חוזרים)	תיאור	הצעת תיקון
1	כשל בסכום ביקורת (checksum) של BIOS. כשל אפשרי בלוח מערכת.	פנה אל Dell.
2	לא זוהו מודולי זיכרון	1 אם מותקנים שני מודולי זיכרון או יותר, הסר את המודולים, התקן מחדש מודול אחד (עיין במדריך השירות באתר support.dell.com) ולאחר מכן הפעל מחדש את המחשב. אם המחשב עולה בצורה תקינה, התקן שוב מודול נוסף. המשך עד לזיהוי מודול פגום, או עד להתקנת כל המודולים ללא שגיאה. 2 אם זמין, התקן במחשב זיכרון תקין מאותו סוג (עיין במדריך השירות באתר support.dell.com). 3 אם הבעיה נמשכת, פנה אל Dell.
3	כשל אפשרי בלוח מערכת	פנה אל Dell.
4	כשל קריאה/כתיבה ב-RAM	1 ודא שאין דרישות מיוחדות למיקום מודול/מחבר הזיכרון (עיין במדריך השירות באתר support.dell.com). 2 ודא שמודולי הזיכרון שהנך מתקין, תואמים למחשב (עיין במדריך השירות באתר support.dell.com). 3 אם הבעיה נמשכת, פנה אל Dell.

קוד (צפופים) קצרים (חוזרים)	תיאור	הצעת תיקון
5	כשל שעון זמן אמת. כשל אפשרי של סוללה או לוח המערכת.	1 החלף את הסוללה (עיין במדריך השירות באתר support.dell.com). 2 אם הבעיה נמשכת, פנה אל Dell.
6	כשל בבדיקת BIOS Video	פנה אל Dell.
7	כשל בבדיקת מטמון CPU	פנה אל Dell.

הודעות שגיאה



זהירות: לפני שתחיל לבצע הליך כלשהו במקטע זה, קרא את הוראות הבטיחות המצורפות למחשב שברשותך. לקבלת מידע נוסף על נהלי בטיחות מיטביים, עיין בדף הבית של תאימות התקינה באתר www.dell.com/regulatory_compliance.

אם ההודעה אינה מופיעה ברשימה, עיין בתיעוד של מערכת ההפעלה או של התוכנית שפעלה בזמן הופעת ההודעה.

AUXILIARY DEVICE FAILURE (כשל בהתקן עזר) — ייתכן שאירעה תקלה במשטח המגע או בעכבר החיצוני. במקרה של עכבר חיצוני, בדוק את חיבור הכבל. אפשר את האפשרות **Pointing Device** (התקן הצבעה) בתוכנית הגדרת המערכת. לקבלת מידע נוסף, עיין במדריך השירות באתר support.dell.com. אם הבעיה ממשיכה, צור קשר עם Dell (ראה פנייה אל Dell בעמוד 71).

BAD COMMAND OR FILE NAME (פקודה שגויה או שם קובץ שגוי) — ודא שלא שגית באיות הפקודה, השתמשת ברווחים במקומות הנכונים והזנת את הנתיב הנכון.

CACHE DISABLED DUE TO FAILURE (המטמון מנוטרל עקב כשל) — אירע כשל בזיכרון המטמון הראשי של המעבד. צור קשר עם Dell (ראה פנייה אל Dell בעמוד 71).

CD DRIVE CONTROLLER FAILURE (כשל בבקר כונן התקליטורים) — כונן התקליטורים אינו מגיב לפקודות מהמחשב.

DATA ERROR (שגיאת נתונים) — הכונן הקשיח אינו יכול לקרוא את הנתונים.

DECREASING AVAILABLE MEMORY (ירידה בזיכרון הזמין) — ייתכן שמוודל זיכרון אחד או יותר פגום או מותקן שלא כהלכה. התקן מחדש את מודולי הזיכרון, ואם יש צורך, החלף אותם. לקבלת מידע נוסף, עיין במדריך השירות באתר support.dell.com.

Disk C: FAILED INITIALIZATION (אתחול כונן C נכשל) — אתחול הכונן הקשיח נכשל. הפעל את בדיקות הכונן הקשיח בתוכנית האבחון של Dell (ראה תוכנית האבחון של Dell בעמוד 48).

DRIVE NOT READY (כונן לא מוכן) — המשך הפעולה מחייב התקנה של כונן קשיח בתא. התקן כונן קשיח בתא הכונן הקשיח. לקבלת מידע נוסף, עיין במדריך השירות באתר support.dell.com.

ERROR READING PCMCIA CARD (שגיאה בקריאת כרטיס PCMCIA) — המחשב אינו יכול לזהות את ה-ExpressCard. הכנס מחדש את הכרטיס או נסה להשתמש בכרטיס אחר. לקבלת מידע נוסף, עיין במדריך השירות באתר support.dell.com.

EXTENDED MEMORY SIZE HAS CHANGED (גודל הזיכרון המורחב השתנה) — כמות הזיכרון הרשומה בזיכרון לא נדיף (NVRAM) אינה תואמת את הזיכרון המותקן במחשב. הפעל מחדש את המחשב. אם הודעת השגיאה מופיעה שוב, צור קשר עם חברת Dell (ראה פנייה אל Dell בעמוד 71).

THE FILE BEING COPIED IS TOO LARGE FOR THE DESTINATION DRIVE (הקובץ המועתק גדול מדי עבור כונן היעד) — הקובץ שאתה מנסה להעתיק גדול מדי ואין די מקום עבורו בדיסק, או שהדיסק מלא. נסה להעתיק את הקובץ לדיסק אחר או השתמש בדיסק בעל קיבולת גדולה יותר.

A FILENAME CANNOT CONTAIN ANY OF THE FOLLOWING CHARACTERS (שם קובץ אינו יכול להכיל אף אחד מהתווים הבאים): \ / : * ? " < > | — אל תשתמש בתווים אלה בשמות קבצים.

GATE A20 FAILURE (כשל בשער כניסה A20) — ייתכן שאחד ממודולי הזיכרון רופף. התקן מחדש את מודולי הזיכרון, ואם יש צורך, החלף אותם. לקבלת מידע נוסף, עיין במדריך השירות באתר support.dell.com.

GENERAL FAILURE (כשל כללי) — מערכת ההפעלה אינה יכולה לבצע את הפקודה. לאחר ההודעה מופיע בדרך כלל מידע ייחודי — לדוגמה, Printer out of paper (הנייר במדפסת אזל). נקוט בפעולה המתאימה.

HARD-DISK DRIVE CONFIGURATION ERROR (שגיאת תצורה בכונן הקשיח) — המחשב אינו יכול לזהות את סוג הכונן. כבה את המחשב, הסר את הכונן הקשיח (עיין במדריך השירות באתר support.dell.com) ואתחל את המחשב מתקליטור. לאחר מכן, כבה את המחשב, התקן מחדש את הכונן הקשיח והפעל מחדש את המחשב. הפעל את בדיקות הכונן הקשיח בתוכנית האבחון של Dell (ראה תוכנית האבחון של Dell בעמוד 48).

HARD-DISK DRIVE CONTROLLER FAILURE 0 (כשל בבקר הכונן הקשיח 0) — הכונן הקשיח אינו מגיב לפקודות מהמחשב. כבה את המחשב, הסר את הכונן הקשיח (עיין במדריך השירות בכתובת support.dell.com) ואתחל את המחשב מתקליטור. לאחר מכן, כבה את המחשב, התקן מחדש את הכונן הקשיח והפעל מחדש את המחשב. אם הבעיה נמשכת, נסה להשתמש בכונן אחר. הפעל את בדיקות הכונן הקשיח בתוכנית האבחון של Dell (ראה תוכנית האבחון של Dell בעמוד 48).

HARD-DISK DRIVE FAILURE (כשל בכונן הקשיח) — הכונן הקשיח אינו מגיב לפקודות מהמחשב. כבה את המחשב, הסר את הכונן הקשיח (עייין במדריך השירות באתר support.dell.com) ואתחל את המחשב מתקליטור. לאחר מכן, כבה את המחשב, התקן מחדש את הכונן הקשיח והפעל מחדש את המחשב. אם הבעיה נמשכת, נסה להשתמש בכונן אחר. הפעל את בדיקות הכונן הקשיח בתוכנית האבחון של Dell (ראה תוכנית האבחון של Dell בעמוד 48).

HARD-DISK DRIVE READ FAILURE (כשל בקריאת כונן קשיח) — ייתכן שהכונן הקשיח פגום. כבה את המחשב, הסר את הכונן הקשיח (עייין במדריך השירות באתר support.dell.com) ואתחל את המחשב מתקליטור. לאחר מכן, כבה את המחשב, התקן מחדש את הכונן הקשיח והפעל מחדש את המחשב. אם הבעיה נמשכת, נסה להשתמש בכונן אחר. הפעל את בדיקות הכונן הקשיח בתוכנית האבחון של Dell (ראה תוכנית האבחון של Dell בעמוד 48).

INSERT BOOTABLE MEDIA (הכנס מדיה ניתנת לאתחול) — מערכת ההפעלה מנסה לאתחל ממדיה שלא ניתן לאתחל ממנה, כגון תקליטון או תקליטור. הכנס מדיה שניתן לאתחל ממנה.

INVALID CONFIGURATION INFORMATION-PLEASE RUN SYSTEM SETUP PROGRAM (מידע תצורה לא חוקי - נא לפעיל את תוכנית הגדרת המערכת) — פרטי תצורת המערכת אינם תואמים לתצורת החומרה. ההודעה עשויה להופיע לאחר התקנה של מודול זיכרון. תקן את האפשרויות המתאימות בתוכנית הגדרת המערכת. לקבלת מידע נוסף, עייין במדריך השירות באתר support.dell.com.

KEYBOARD CLOCK LINE FAILURE (כשל בקו השעון של המקלדת) — במקרה של מקלדות חיצוניות, בדוק את חיבור הכבל. הפעל את בדיקת בקר המקלדת בתוכנית האבחון של Dell (ראה תוכנית האבחון של Dell בעמוד 48).

KEYBOARD CONTROLLER FAILURE (כשל בבקר המקלדת) — במקרה של מקלדות חיצוניות, בדוק את חיבור הכבל. הפעל מחדש את המחשב והימנע מלגעת במקלדת או בעכבר במהלך תהליך האתחול. הפעל את בדיקת בקר המקלדת בתוכנית האבחון של Dell (ראה תוכנית האבחון של Dell בעמוד 48).

KEYBOARD DATA LINE FAILURE (כשל בקו הנתונים של המקלדת) — במקרה של מקלדות חיצוניות, בדוק את חיבור הכבל. הפעל את בדיקת בקר המקלדת בתוכנית האבחון של Dell (ראה תוכנית האבחון של Dell בעמוד 48).

KEYBOARD STUCK KEY FAILURE (כשל עקב מקש תקוע במקלדת) — במקרה של מקלדות חיצוניות או לוחות מקשים חיצוניים, בדוק את חיבור הכבל. הפעל מחדש את המחשב והימנע מלגעת במקלדת או במקשים במהלך תהליך האתחול. הפעל את בדיקת המקש התקוע בתוכנית האבחון של Dell (ראה תוכנית האבחון של Dell בעמוד 48).

LICENSED CONTENT IS NOT ACCESSIBLE IN MEDIA DIRECT (תוכן מורשה אינו נגיש ב-MEDIA DIRECT) — Dell™ MediaDirect™ אינו יכול לאמת את מגבלות DRM (Digital Rights Management) בקובץ, כך שלא ניתן להפעיל את הקובץ (ראה תוכנית האבחון של Dell בעמוד 48).

MEMORY ADDRESS LINE FAILURE AT ADDRESS, READ VALUE EXPECTING VALUE

(כשל בקו כתובת הזיכרון בכתובת, קריאת ערך מצפה לערך) — ייתכן שאחד ממודולי הזיכרון פגום או שלא הותקן כהלכה. התקן מחדש את מודולי הזיכרון, ואם יש צורך, החלף אותם. לקבלת מידע נוסף, עיין במדריך השירות באתר support.dell.com.

MEMORY ALLOCATION ERROR (שגיאה בהקצאת זיכרון) — התוכנה שאתה מנסה להפעיל

מתנגשת עם מערכת ההפעלה, עם תוכנית אחרת או עם תוכנית שירות. כבה את המחשב, המתן 30 שניות והפעל אותו מחדש. נסה להפעיל את התוכנית פעם נוספת. אם הודעת השגיאה ממשיכה להופיע, עיין בתיעוד התוכנה.

MEMORY DATA LINE FAILURE AT ADDRESS, READ VALUE EXPECTING VALUE

(כשל בקו נתוני הזיכרון בכתובת, קריאת ערך מצפה לערך) — ייתכן שאחד ממודולי הזיכרון פגום או שלא הותקן כהלכה. התקן מחדש את מודולי הזיכרון, ואם יש צורך, החלף אותם. לקבלת מידע נוסף, עיין במדריך השירות באתר support.dell.com.

MEMORY DOUBLE WORD LOGIC FAILURE AT ADDRESS, READ VALUE EXPECTING

VALUE (כשל בלוגיקת מילה כפולה של הזיכרון בכתובת, קריאת ערך מצפה לערך) — ייתכן שאחד ממודולי הזיכרון פגום או שלא הותקן כהלכה. התקן מחדש את מודולי הזיכרון, ואם יש צורך, החלף אותם. לקבלת מידע נוסף, עיין במדריך השירות באתר support.dell.com.

MEMORY ODD/EVEN LOGIC FAILURE AT ADDRESS, READ VALUE EXPECTING VALUE

(כשל בלוגיקת אי-זוגי/זוגי של הזיכרון בכתובת, קריאת ערך מצפה לערך) — ייתכן שאחד ממודולי הזיכרון פגום או שלא הותקן כהלכה. התקן מחדש את מודולי הזיכרון, ואם יש צורך, החלף אותם. לקבלת מידע נוסף, עיין במדריך השירות באתר support.dell.com.

MEMORY WRITE/READ FAILURE AT ADDRESS, READ VALUE EXPECTING VALUE

(כשל כתיבה/קריאה של זיכרון בכתובת, קריאת ערך מצפה לערך) — ייתכן שאחד ממודולי הזיכרון פגום או שלא הותקן כהלכה. התקן מחדש את מודולי הזיכרון, ואם יש צורך, החלף אותם. לקבלת מידע נוסף, עיין במדריך השירות באתר support.dell.com.

No boot device available (לא נמצא התקן אתחול זמין) — המחשב אינו מצליח למצוא

את הכונן הקשיח. אם הכונן הקשיח הוא התקן האתחול, ודא שהכונן מותקן כהלכה ומחולק למחיצות כהתקן אתחול.

No boot sector on hard drive (אין סקטור אתחול בכונן הקשיח) — ייתכן שמערכת

ההפעלה נפגמה. צור קשר עם חברת Dell (ראה פנייה אל Dell בעמוד 71).

No timer tick interrupt (אין פסיקת סימון שעון) — ייתכן שישנה תקלה באחד השבבים

בלוח המערכת. הפעל את בדיקות הגדרת המערכת בתוכנית האבחון של Dell (ראה תוכנית האבחון של Dell בעמוד 48).

Not enough memory or resources. Exit some programs and try again. (משאבים או נזיכר מספיק אין)

PROGRAMS AND TRY AGAIN (סגור חלק מהתוכניות המופעלות ונסה שנית) — תוכניות רבות מדי פתוחות במחשב. סגור את כל החלונות הפעילים והפעל את התוכנית הרצויה.

OPERATING SYSTEM NOT FOUND (מערכת הפעלה לא נמצאה) — התקן מחדש את הכונן הקשיח (עיין במדריך השירות בכתובת support.dell.com). אם הבעיה ממשיכה, צור קשר עם Dell (ראה פנייה אל Dell בעמוד 71).

OPTIONAL ROM BAD CHECKSUM (שגיאת סכום ביקורת של ROM אופציונלי) — אירע כשל ב-ROM האופציונלי. פנה אל Dell (ראה פנייה אל Dell בעמוד 71).

A REQUIRED .DLL FILE WAS NOT FOUND (קובץ DLL נדרש לא נמצא) — חסר קובץ חיוני לפעולת התוכנית שאתה מנסה להפעיל. הסר את התוכנית ולאחר מכן התקן אותה מחדש.

Microsoft® Windows Vista®

- 1 לחץ על לחצן ההתחלה של Windows Vista  ← **Control Panel (לוח הבקרה)** ← **Programs (תוכניות)** ← **Programs and Features (תוכניות ותכונות)**.
- 2 בחר את התוכנית שברצונך להסיר.
- 3 לחץ על **Uninstall (הסרת התקנה)**.
- 4 לקבלת הוראות התקנה, עיין בתיעוד של התוכנית.

Microsoft Windows® XP

- 1 לחץ על **Start (התחל)** ← **Control Panel (לוח הבקרה)** ← **Add or Remove Programs (הוספה או הסרה של תוכניות)** ← **Programs and Features (תוכניות ותכונות)**.
- 2 בחר את התוכנית שברצונך להסיר.
- 3 לחץ על **Uninstall (הסרת התקנה)**.
- 4 לקבלת הוראות התקנה, עיין בתיעוד של התוכנית.

SECTOR NOT FOUND (סקטור לא נמצא) — מערכת ההפעלה אינה מצליחה לאתר סקטור מסוים בכונן הקשיח. ייתכן שבכונן הקשיח ישנו סקטור פגום או טבלת FAT שנפגמה. הפעל את תוכנית השירות של Windows לבדיקת שגיאות כדי לבדוק את מבנה הקבצים בכונן הקשיח. לקבלת הוראות, עיין בעזרה והתמיכה של Windows (לחץ על **Start (התחל)** ← **Help and Support (עזרה ותמיכה)**). אם ישנו מספר גדול של סקטורים פגומים, בצע גיבוי של הנתונים (במידת האפשר) ולאחר מכן פרמט מחדש את הכונן הקשיח.

SEEK ERROR (שגיאת חיפוש) — מערכת ההפעלה אינה מצליחה למצוא רצועה מסוימת על הכונן הקשיח.

SHUTDOWN FAILURE (תקלת כיבוי) — ייתכן שישנה תקלה באחד השבבים בלוח המערכת. הפעל את בדיקות הגדרת המערכת בתוכנית האבחון של Dell (ראה תוכנית האבחון של Dell בעמוד 48).

TIME-OF-DAY CLOCK LOST POWER (שעון הזמן אינו מקבל אספקת חשמל) — הגדרות תצורת המערכת נפגמו. חבר את המחשב לשקע חשמל כדי לטעון את הסוללה. אם הבעיה נמשכת, נסה לשחזר את הנתונים על-ידי כניסה לתוכנית הגדרת המערכת ולאחר מכן צא מייד מהתוכנית (עיין במדריך השירות באתר support.dell.com). אם ההודעה מופיעה שוב, צור קשר עם חברת Dell (ראה פנייה אל Dell בעמוד 71).

TIME-OF-DAY CLOCK STOPPED (שעון הזמן נעצר) — ייתכן שהסוללה הרזרבית שתומכת בהגדרות תצורת המערכת זקוקה לטעינה מחדש. חבר את המחשב לשקע חשמל כדי לטעון את הסוללה. אם הבעיה ממשיכה, צור קשר עם Dell (ראה פנייה אל Dell בעמוד 71).

TIME-OF-DAY NOT SET-PLEASE RUN THE SYSTEM SETUP PROGRAM (השעה לא מוגדרת - נא להפעיל את תוכנית הגדרת המערכת) — השעה או התאריך השמורים בתוכנית הגדרת המערכת אינם תואמים לשעון המערכת. תקן את הגדרות עבור האפשרויות **Date (תאריך)** ו-**Time (שעה)**. לקבלת מידע נוסף, עיין במדריך השירות באתר support.dell.com.

TIMER CHIP COUNTER 2 FAILED (כשל בשבב קוצב זמן של מונה 2) — ייתכן שישנה תקלה באחד השבבים בלוח המערכת. הפעל את בדיקות הגדרת המערכת בתוכנית האבחון של Dell (ראה תוכנית האבחון של Dell בעמוד 48).

UNEXPECTED INTERRUPT IN PROTECTED MODE (פסיקה לא צפויה במצב מוגן) — ייתכן שאירעה תקלה בבקר המקלדת או שאחד ממודולי הזיכרון רופף. הפעל את בדיקות זיכרון המערכת ובדיקת בקר המקלדת בתוכנית האבחון של Dell (ראה תוכנית האבחון של Dell בעמוד 48).

THE DEVICE IS NOT READY (ההתקן אינו מוכן לשימוש) — הכנס תקליטור לכונן ונסה שנית.

WARNING: BATTERY IS CRITICALLY LOW (אזהרה: הסוללה ריקה כמעט לגמרי) — הסוללה עומדת להתרוקן. החלף את הסוללה או חבר את המחשב לשקע חשמל. אחרת, הפעל מצב שינה או כבה את המחשב.

הודעות מערכת

 **הערה:** אם ההודעה המוצגת אינה נמצאת בטבלה, עיין בתיעוד של מערכת ההפעלה או של התוכנית שפעלו בזמן הופעת ההודעה.

התראה! ניסיונות קודמים באתחול המערכת נכשלו בנקודת הביקורת [NNNN]. לעזרה בפיתרון בעיה זו, רשום לפניך את נקודת הביקורת וצור קשר עם התמיכה הטכנית של DELL. — המחשב נכשל בהשלמת שגרת ההפעלה שלוש פעמים ברציפות עקב אותה שגיאה (לקבלת עזרה, ראה פנייה אל Dell בעמוד 71).

CMOS CHECKSUM ERROR (שגיאה בסכום ביקורת של CMOS) — כשל אפשרי בלוח המערכת או סוללת RTC חלשה. החזר את הסוללה. עיין במדריך השירות באתר support.dell.com או ראה פנייה אל Dell בעמוד 71 לקבלת עזרה.

כשל מאוורר CPU — כשל במאוורר המעבד. החלף את מאוורר המעבד. עיין במדריך השירות באתר support.dell.com.

HARD-DISK DRIVE FAILURE (כשל בכונן הקשיח) — כשל כונן קשיח אפשרי במהלך POST של כונן קשיח. בדוק את הכבלים, החלף כוננים קשיחים. לקבלת סיוע, ראה פנייה אל Dell בעמוד 71.

HARD-DISK DRIVE READ FAILURE (כשל בקריאת כונן קשיח) — כשל אפשרי בדיסק קשיח במהלך בדיקת הפעלה של הדיסק הקשיח (לקבלת סיוע, ראה פנייה אל Dell בעמוד 71).

KEYBOARD FAILURE (כשל מקלדת) — כשל במקלדת או כבל מקלדת משוחרר.

No boot device available (לא נמצא התקן אתחול זמין) — אין מחיצה שניתן לאתחל ממנה בכונן הקשיח, או שכבל הכונן הקשיח רופף, או שלא קיים התקן שניתן לאתחל ממנו.

- אם הכונן הקשיח הוא התקן האתחול שלך, ודא שהכבלים מחוברים כהלכה, שהכונן מותקן כהלכה ושהוא מחולק למחיצות כהתקן אתחול.

- היכנס להגדרות המערכת וודא שנתוני רצף האתחול נכונים (עייני במדריך השירות באתר support.dell.com).

No timer tick interrupt (אין פסיקת סימון שעות) — ייתכן ששבב בלוח המערכת אינו תקין או שיש כשל בלוח המערכת (לקבלת סיוע, ראה פנייה אל Dell בעמוד 71).

USB over current error (שגיאת זרם יתר ב-USB) — נתק את התקן ה-USB. השתמש במקור חשמל חיצוני עבור התקן ה-USB.

שים לב - HARD DRIVE SELF MONITORING SYSTEM HAS REPORTED THAT A PARAMETER HAS EXCEEDED ITS NORMAL OPERATING RANGE (מערכת הבקרה העצמית של הכונן הקשיח דיווחה שפרמטר עבר את טווח ההפעלה הרגיל שלו). DELL ממליצה שתגבה את הנתונים שלך בקביעות. פרמטר שהנו מחוץ לטווח עשוי לציין, או שאינו עשוי לציין בעיה פוטנציאלית בכונן הקשיח — שגיאת S.M.A.R.T, כשל אפשרי בכונן הקשיח. ניתן להפעיל או להשבית תכונה זו בהגדרת ה-BIOS.

פתרון בעיות של תוכנה וחומרה

אם התקן אינו מזוהה במהלך הגדרת מערכת ההפעלה, או מזוהה אך תצורתו מוגדרת בצורה שגויה, באפשרותך להשתמש ב-Hardware Troubleshooter e (פותר בעיות החומרה) כדי לפתור את בעיית אי התאימות.

להפעלת Hardware Troubleshooter (פותר בעיות החומרה):

Windows Vista:

1 לחץ על הלהצגת Start (התחל) של Windows Vista, ולחץ על **Help and Support (עזרה ותמיכה)**.

2 הקלד hardware troubleshooter (פותר בעיות החומרה) בשדה החיפוש והקש <Enter> כדי להתחיל בחיפוש.

3 בתוצאות החיפוש, בחר באפשרות המתארת בצורה הטובה ביותר את הבעיה ובצע את שלבי הפתרון הנותרים.

:Windows XP

1 לחץ על **Start (התחל) ← Help and Support (עזרה ותמיכה)**.

2 הקלד hardware troubleshooter (פותר בעיות החומרה) בשדה החיפוש והקש <Enter> כדי להתחיל בחיפוש.

3 באזור **Fix a Problem (פתור בעיה)**, לחץ על **Hardware Troubleshooter (פותר בעיות החומרה)**.

4 ברשימת **Hardware Troubleshooter (פותר בעיות החומרה)**, בחר באפשרות המתארת בצורה הטובה ביותר את הבעיה ולאחר מכן לחץ על **Next (הבא)** כדי לבצע את שלבי הפתרון הנותרים.

תוכנית האבחון של Dell

 **זהירות:** לפני שתתחיל לבצע הליך כלשהו במקטע זה, קרא את הוראות הבטיחות המצורפות למחשב שברשותך. לקבלת מידע נוסף על נוהלי בטיחות מיטביים, עיין בדף הבית של תאימות התקינה באתר www.dell.com/regulatory_compliance.

מתי להשתמש בתוכנית האבחון של Dell

אם נתקלת בבעיה במחשב, בצע את הבדיקות שבסעיף "נעילות ובעיות תוכנה" (ראה נעילות ובעיות תוכנה בעמוד 52) והפעל את תוכנית האבחון של Dell, לפני שתפנה אל Dell בבקשה לסיוע טכני. מומלץ להדפיס הליכים אלה לפני שתתחיל.



 **התראה:** תוכנית האבחון של Dell פועלת רק במחשבי Dell.

 **הערה:** המדיה *Drivers and Utilities (מנהלי התקנים ותוכניות שירות)* של Dell היא אופציונלית ועשויה שלא להיות מצורפת למחשב שברשותך.



כדי לעיין במידע התצורה של המחשב ולוודא שההתקן שברצונך לבדוק מוצג בתוכנית הגדרת המערכת ופעיל, עיין במדריך השירות באתר support.dell.com.

הפעל את תוכנית האבחון של Dell מהכונן הקשיח או מהמדיה *Drivers and Utilities (מנהלי התקנים ותוכניות שירות)* של Dell.

הפעלת תוכנית האבחון של Dell מהכונן הקשיח

-  **הערה:** אם המחשב אינו מציג תמונת מסך, ראה פנייה אל Dell בעמוד 71.
1 ודא שהמחשב מחובר לשקע חשמל שידוע לך כי הוא תקין.
- 2 הפעל (או הפעל מחדש) את המחשב.
- 3 עם הופעת הלוגו של Dell™, הקש מיד על <F12>. בחר **Diagnostics (אבחון)** מתפריט ההתחלה והקש <Enter>.
 **הערה:** אם אתה ממתין זמן רב מדי והלוגו של מערכת ההפעלה מופיע, המשך להמתין עד אשר יופיע שולחן העבודה של Microsoft® Windows®, ולאחר מכן כבה את המחשב ונסה שנית.
-  **הערה:** אם מוצגת הודעה שהמחיצה של תוכנית האבחון לא נמצאה, הפעל את תוכנית האבחון של Dell מהמדיה *Drivers and Utilities CD* (מנהלי התקנים ותוכניות שירות).
4 הקש על מקש כלשהו כדי להפעיל את תוכנית האבחון של Dell ממחיצת תוכנית האבחון. בדיסק הקשיח ועקוב אחר ההוראות שעל המסך.

הפעלת תוכנית האבחון של Dell מתקליטור *Drivers and Utilities* (מנהלי התקנים ותוכניות שירות) של Dell

- 1 הכנס את המדיה *Drivers and Utilities* (מנהלי התקנים ותוכניות שירות).
2 כבה והפעל מחדש את המחשב.
- 3 כאשר מופיע הסמל של DELL, הקש מייד על <F12>.
 **הערה:** אם אתה ממתין זמן רב מדי והלוגו של מערכת ההפעלה מופיע, המשך להמתין עד אשר יופיע שולחן העבודה של Microsoft® Windows®, ולאחר מכן כבה את המחשב ונסה שנית.
-  **הערה:** השלבים הבאים משנים את רצף האתחול באופן חד פעמי בלבד. בהפעלה הבאה, המחשב יאתחל בהתאם להתקנים שצוינו בתוכנית הגדרת המערכת.
3 כאשר רשימת ההתקנים של האתחול מופיעה, בחר **CD/DVD/CD-RW** והקש <Enter>.
- 4 בתפריט שמופיע, בחר באפשרות **Boot from CD-ROM (אתחל מכונן תקליטורים)** והקש <Enter>.
- 5 הקש 1 כדי להפעיל את תפריט התקליטור והקש <Enter> כדי להמשיך.
- 6 בחר **Run the 32 Bit Dell Diagnostics** מהרשימה הממוספרת. אם רשומות מספר גרסאות, בחר את הגרסה המתאימה למחשב שברשותך.
- 7 כשמוצג **Main Menu (תפריט ראשי)** של תוכנית האבחון של Dell מופיע, בחר את הבדיקה שברצונך להפעיל ועקוב אחר ההוראות שעל המסך.

עצות לפתרון בעיות

בצע עצות אלה לפתרון בעיות במחשב.

- אם הוספת או הסרת חלק לפני שהבעיה החלה, עיין בהליכי ההתקנה וודא שהחלק מותקן כהלכה (עיין במדריך השירות באתר support.dell.com).
 - אם התקן אינו פועל, ודא שההתקן מחובר כהלכה.
 - אם מופיעה הודעת שגיאה על המסך, רשום את ההודעה המדויקת. הודעה זו עשויה לסייע לצוות התמיכה הטכנית לאבחון ולתקן את הבעיה או הבעיות.
 - אם מופיעה הודעת שגיאה בתוכנית, עיין בתיעוד התוכנית.
- הערה:** ההליכים במסמך זה נכתבו עבור תצוגת ברירת המחדל של Windows, כך שיתכן שלא יהיו ישימים אם הגדרת את מחשב Dell שברשותך לתצוגה הקלאסית של Windows.

בעיות חשמל

זהירות: לפני שתתחיל לבצע הליך כלשהו במקטע זה, קרא את הוראות הבטיחות המצורפות למחשב שברשותך. לקבלת מידע נוסף על נוהלי בטיחות מיטביים, עיין בדף הבית של תאימות התקינה באתר www.dell.com/regulatory_compliance.

אם נורית ההפעלה כבוייה — המחשב כבוי או אינו מקבל חשמל.

- חבר מחדש את כבל החשמל למחבר החשמל בגב המחשב ולשקע החשמל.
- עקוף מפצלי חשמל, כבלי חשמל מאריכים והתקני הגנה נוספים כדי לבדוק אם ניתן להפעיל את המחשב כראוי.
- ודא שכל מפצל חשמל הנמצא בשימוש מחובר לשקע חשמל ומופעל.
- ודא ששקע החשמל תקין. לשם כך חבר אליו מכשיר אחר, כגון מנורה.
- ודא שכבל החשמל הראשי וכבל הלוח הקדמי מחוברים היטב ללוח המערכת (עיין במדריך השירות באתר support.dell.com).

אם צבע נורית ההפעלה כחול והמחשב אינו מגיב —

- ודא שהצג מחובר ומופעל.
- אם הצג מחובר ומופעל, ראה קודי צפצו בעמוד 39.
- **אם נורית ההפעלה מהבהבת בכחול** — המחשב נמצא במצב המתנה. לחץ על מקש במקלדת, הזז את העכבר או לחץ על מתג ההפעלה כדי לחדש את הפעולה הרגילה.
- **אם נורית ההפעלה מהבהבת בכתום** — המחשב מקבל אספקת חשמל, ייתכן שישנו התקן שאינו פועל כהלכה או שמותקן בצורה שגויה.
- הסר ולאחר מכן התקן מחדש את כל מודולי הזיכרון (עייין במדריך השירות באתר support.dell.com).
- הסר ולאחר מכן התקן מחדש את כל כרטיסי ההרחבה, לרבות כרטיסי גרפיקה (עייין במדריך השירות באתר support.dell.com).
- **אם נורית ההפעלה מהבהבת בכתום** — ישנה בעיה בחשמל, ייתכן שישנו התקן שאינו פועל כהלכה או שמותקן בצורה שגויה.
- ודא שכבל החשמל של המעבד מחובר היטב למחבר החשמל בלוח המערכת (עייין במדריך השירות באתר support.dell.com).
- ודא שכבל החשמל הראשי וכבל הלוח הקדמי מחוברים היטב למחבר לוח המערכת (עייין במדריך השירות באתר support.dell.com).
- **סלק הפרעות** — מספר גורמים אפשריים להפרעות כוללים:
 - כבלי חשמל מאריכים או כבלים מאריכים של המקלדת או העכבר
 - התקנים רבים מדי מחוברים לאותו מפצל חשמל
 - כמה מפצלי חשמל מחוברים לאותו שקע חשמל

בעיות זיכרון

 **זהירות:** לפני שתתחיל לבצע הליך כלשהו במקטע זה, קרא את הוראות הבטיחות המצורפות למחשב שברשותך. לקבלת מידע נוסף על נוהלי בטיחות מיטביים, עיין בדף הבית של תאימות התקינה באתר www.dell.com/regulatory_compliance.

אם מופיעה הודעה על כך שאין מספיק זיכרון —

- שמור וסגור את כל הקבצים הפתוחים וצא מכל התוכניות שבהן אינך משתמש כדי לבדוק אם הבעיה נפתרה.
- עיין בתיעוד התוכנה ובדוק מהן דרישות לזיכרון מינימום. במידת הצורך, התקן זיכרון נוסף (עיין במדריך השירות באתר support.dell.com).
- הכנס היטב את מודולי הזיכרון (עיין במדריך השירות באתר support.dell.com) כדי להבטיח שהמחשב יתקשר בהצלחה עם הזיכרון.
- הפעל את תוכנית האבחון של Dell (ראה תוכנית האבחון של Dell בעמוד 48).

אם אתה נתקל בבעיות זיכרון אחרות —

- הכנס היטב את מודולי הזיכרון (עיין במדריך השירות באתר support.dell.com) כדי להבטיח שהמחשב יתקשר בהצלחה עם הזיכרון.
- הקפד לבצע את ההנחיות להתקנת זיכרון (עיין במדריך השירות באתר support.dell.com).
- ודא שהמחשב תומך בזיכרון שבו אתה משתמש. לקבלת מידע נוסף אודות סוג הזיכרון שהמחשב תומך בו, ראה זיכרו בעמוד 31.
- הפעל את תוכנית האבחון של Dell (ראה תוכנית האבחון של Dell בעמוד 48).

נעילות ובעיות תוכנה

 **זהירות:** לפני שתתחיל לבצע הליך כלשהו במקטע זה, קרא את הוראות הבטיחות המצורפות למחשב שברשותך. לקבלת מידע נוסף על נוהלי בטיחות מיטביים, עיין בדף הבית של תאימות התקינה באתר www.dell.com/regulatory_compliance.

המחשב אינו עולה

ודא שכבל החשמל מחובר היטב למחשב ולשקע החשמל

המחשב מפסיק להגיב

 **התראה:** אתה עלול לאבד נתונים אם אינך מצליח לבצע כיווי של מערכת ההפעלה.

כבה את המחשב — אם אינך מצליח לקבל תגובה בלחיצה על מקש במקלדת או בהזזה של העכבר, לחץ לחיצה ממושכת על מתג ההפעלה למשך 8 עד 10 שניות לפחות (עד לכיבוי המחשב), ולאחר מכן הפעל מחדש את המחשב.

תוכנית מפסיקה להגיב

סיים את פעולת התוכנית —

- 1 הקש בו-זמנית על **<Ctrl><Shift><Esc>** כדי לגשת ל- Task Manager (מנהל המשימות), ולחץ על הכרטיסייה **Applications (יישומים)**.
- 2 לחץ כדי לבחור את התוכנית שאינה מגיבה ולאחר מכן לחץ על **End Task (סיים משימה)**.

תוכנית קורסת שוב ושוב

 **הערה:** תוכנות כוללות בדרך כלל הוראות התקנה בתייעוד, בתקליטון, בתקליטור או בתקליטור ה-DVD המצורפים אליהן.

עיין בתייעוד של התוכנה — במקרה הצורך, הסר ולאחר מכן התקן מחדש את התוכנית.

תוכנית מיועדת לגרסה קודמת של מערכת ההפעלה Microsoft® Windows®

הפעל את אשף תאימות תוכניות —

:Windows Vista

אשף תאימות התוכניות מגדיר את התצורה של תוכנית כך שתופעל בסביבה דומה לסביבות שאינן מערכת ההפעלה Windows Vista.

- 1 לחץ על **Start (התחל)**  ← **Control Panel (לוח בקרה)** ← **Programs (תוכניות)** ← **Use an older program with this version of Windows (השתמש בתוכנית ישנה יותר בגרסה זו של Windows)**.

2 במסך הפתיחה, לחץ על **Next (הבא)**.

3 עקוב אחר ההוראות המופיעות על המסך.

:Windows XP

אשף תאימות התוכניות מגדיר את התצורה של תוכנית כך שהיא תופעל בסביבה דומה לסביבות שאינן מערכת ההפעלה Windows XP.

- 1 לחץ על **Start (התחל)** ← **All Programs (כל התוכניות)** ← **Accessories (עזרים)** ← **Program Compatibility Wizard (אשף תאימות תוכניות)** ← **Next (הבא)**.
- 2 עקוב אחר ההוראות המופיעות על המסך.

מופיע מסך בצבע כחול מלא

כבה את המחשב — אם אינך מצליח לקבל תגובה בלחיצה על מקש במקלדת או בהזזה של העכבר, לחץ לחיצה ממושכת על מתג ההפעלה למשך 8 עד 10 שניות לפחות (עד לכיבוי המחשב), ולאחר מכן הפעל מחדש את המחשב.

בעיות תוכנה אחרות

עיין בתיעוד התוכנה או פנה ליצרן התוכנה לקבלת מידע לפתרון בעיות —

- ודא שהתוכנית תואמת למערכת ההפעלה המותקנת במחשב.
- ודא שהמחשב עונה על דרישות החומרה המינימליות הדרושות להפעלת התוכנה. לקבלת מידע, עיין בתיעוד התוכנה.
- ודא שהתוכנה הותקנה והוגדרה כהלכה.
- ודא שמנהלי ההתקן אינם מתנגשים עם התוכנית.
- במקרה הצורך, הסר ולאחר מכן התקן מחדש את התוכנית.

גבה את הקבצים שלך מיד

- השתמש בתוכנית לסריקת וירוסים כדי לבדוק את הדיסק הקשיח, תקליטונים, תקליטורים או תקליטורי DVD
- שמור וסגור את כל הקבצים הפתוחים, צא מכל התוכניות הפתוחות וכבה את המחשב דרך תפריט Start (התחל)

שירות העדכונים הטכניים של Dell

שירות העדכונים הטכניים של Dell מספק באמצעות הדואר האלקטרוני מידע על שדרוגים צפויים בתוכנה ובחומרה למחשב שלך. השירות ניתן ללא תשלום וניתן להתאים את התוכן, את התבנית ואת תדירות משלוח ההודעות.

לרישום לשירות העדכונים הטכניים של Dell בקר באתר האינטרנט support.dell.com/technicalupdate.

תוכנית השירות Dell Support

תוכנית השירות Dell Support מותקנת על המחשב שלך וניתן להפעילה על-ידי לחיצה על הסמל Dell Support, שבשורת המשימות או באמצעות לחיצה על הלחצן **Start (התחל)**. השתמש בתוכנית תמיכה זו כדי לקבל מידע לתמיכה עצמית, עדכוני תוכנה, וסריקות תקינות של סביבת המחשב שלך.

גישה לתוכנית השירות Dell Support

גש לתוכנית השירות Dell Support באמצעות לחיצה על הסמל  שבשורת המשימות או מתפריט **Start (התחל)**.

אם הסמל Dell Support אינו מופיע בסרגל המשימות:

1 לחץ על **Start (התחל)** ← **All Programs (כל התוכניות)** ← **Dell Support** ← **Support Settings (הגדרות Dell Support)**.

2 ודא שהאפשרות **the taskbar Show icon on (הצג סמל בשורת המשימות)** מסומנת.

הערה: אם תוכנית השירות Dell Support אינה זמינה בתפריט **Start (התחל)**, עבור אל support.dell.com והורד את התוכנה.

תוכנית השירות Dell Support מותאמת לסביבת המחשב שלך.

הסמל  שבשורת המשימות מגיב באופן שונה ללחיצה, ללחיצה כפולה או ללחיצה ימנית.

לחיצה על הסמל Dell Support

לחץ פעם אחת או לחץ לחיצה ימנית על הסמל  כדי לבצע את המשימות הבאות:

- בדיקה של סביבת המחשב שלך.
- הצגת ההגדרות של תוכנית השירות Dell Support.
- גישה לקובץ העזרה של תוכנית השירות Dell Support.
- הצגת שאלות נפוצות.
- קבלת פרטים נוספים על תוכנית השירות Dell Support.
- כיבוי של תוכנית השירות Dell Support.

לחיצה כפולה על סמל Dell Support

לחץ לחיצה כפולה על הסמל  כדי לבצע בדיקה ידנית של סביבת המחשב שלך, להציג שאלות נפוצות, לגשת לקובץ העזרה של תוכנית השירות Dell Support, וכדי להציג את ההגדרות של תוכנית השירות Dell Support.

למידע נוסף על תוכנית השירות Dell Support, לחץ על סימן השאלה (?) בראש המסך **Dell™ Support**.

התקנה מחדש של תוכנה

מנהלי התקנים

זיהוי מנהלי התקנים

אם תיתקל בבעיה בהתקן כלשהו, בדוק אם מקור הבעיה במנהל ההתקן, ובמקרה הצורך עדכן את מנהל ההתקן.

Microsoft® Windows Vista®

1 לחץ על הלחצן Start (התחל) של Windows Vista™  ולחץ באמצעות לחצן העכבר הימני על **Computer** (מחשב).

2 לחץ על **Properties (מאפיינים) ← Device Manager (מנהל ההתקנים)**.

 **הערה:** ייתכן שיופיע החלון **User Account Control (בקרת חשבונות משתמשים)**. אם אתה מנהל המערכת במחשב, לחץ על **Continue (המשך)**. אם לא, צור קשר עם מנהל המערכת כדי להמשיך.

Microsoft Windows® XP

1 לחץ על Start (התחל) ← **Control Panel (לוח הבקרה)**.

2 תחת **Pick a category (בחר קטגוריה)**, לחץ על **Performance and Maintenance (ביצועים ותחזוקה)** ולאחר מכן לחץ על **System (מערכת)**.

3 בחלון **System Properties (מאפייני מערכת)**, לחץ על הכרטיסייה **Hardware (חומרה)** ולאחר מכן לחץ על **Device Manager (מנהל התקנים)**.

גלול את הרשימה ובדוק אם מופיע סימן קריאה (עיגול צהוב עם [!]) על סמל אחד מהתקנים.

אם מופיע סימן קריאה ליד שם ההתקן, ייתכן שיהיה עליך להתקין מחדש את מנהל ההתקן או להתקין מנהל התקן חדש (ראה התקנה מחדש של מנהלי התקנים ותוכניות שיררו בעמוד 58).

התקנה מחדש של מנהלי התקנים ותוכניות שירות

התראה: אתר התמיכה של Dell בכתובת support.dell.com והמדיה *Drivers and Utilities* (מנהלי התקנים ותוכניות שירות) שברשותך מספקים מנהלי התקנים מאושרים עבור מחשב Dell™. אם תתקין מנהלי התקנים ממקורות אחרים, המחשב עלול שלא לפעול כהלכה.

חזרה לגרסה קודמת של מנהל התקן

Windows Vista

- 1 לחץ על לחצן Start (התחל) של Windows Vista, ולאחר מכן לחץ באמצעות לחצן העכבר הימני על **Computer (מחשב)**.
- 2 לחץ על **Properties (מאפיינים)** ← **Device Manager (מנהל ההתקנים)**.
-  **הערה:** ייתכן שיפוע החלון **User Account Control (בקרת חשבונות משתמשים)**. אם אתה מנהל המערכת במחשב, לחץ על **Continue (המשך)**. אם לא, צור קשר עם מנהל המערכת כדי להיכנס למנהל ההתקנים.
- 3 לחץ באמצעות לחצן העכבר הימני על ההתקן שעבורו הותקן מנהל ההתקן החדש ולאחר מכן לחץ על **Properties (מאפיינים)**.
- 4 לחץ על הכרטיסייה **Drivers (מנהלי התקנים)** ← **Roll Back Driver (חזור למנהל התקן קודם)**.





Windows XP

- 1 לחץ על Start (התחל) ← **My Computer (המחשב שלי)** ← **Properties (מאפיינים)** ← **Hardware (חומרה)** ← **Device Manager (מנהל ההתקנים)**.
- 2 לחץ באמצעות לחצן העכבר הימני על ההתקן שעבורו הותקן מנהל ההתקן החדש ולאחר מכן לחץ על **Properties (מאפיינים)**.
- 3 לחץ על הכרטיסייה **Drivers (מנהלי התקנים)** ← **Roll Back Driver (חזור למנהל התקן קודם)**.
אם **Device Driver Rollback** אינו פותר את הבעיה, השתמש ב- **System Restore** (שחזור מערכת) (ראה שחזור מערכת ההפעל בעמוד 60) כדי להחזיר את המחשב למצב ההפעלה שבו היה לפני התקנת מנהל ההתקן החדש.

שימוש במדיה *Drivers and Utilities*

אם השימוש ב- **Device Driver Rollback** או **System Restore** (ראה שחזור מערכת ההפעל בעמוד 60) אינו פותר את הבעיה, התקן מחדש את מנהל ההתקן מהמדיה *Drivers and Utilities* (מנהלי התקנים ותוכניות שירות).

- 1 כשמוצג שולחן העבודה של Windows, הכנס את התקליטור *Drivers and Utilities (מנהלי התקנים ותוכניות שירות)* לכונן.
אם זו הפעם הראשונה שבה אתה משתמש במדיה *Drivers and Utilities*, עבור אל שלב 2. אם לא, עבור אל שלב 5.

- 2 כשמופעלת תוכנית ההתקנה בתקליטור *Drivers and Utilities* (מנהלי התקנים ותוכניות שירות), עקוב אחר ההוראות המתקבלות על המסך.
-  **הערה:** ברוב המקרים, התוכנית *Drivers and Utilities* מתחילה לפעול אוטומטית. אם לא, הפעל את Windows Explorer (סיר), לחץ על ספריית כונן התקליטור כדי להציג את תוכן התקליטור, ולאחר מכן לחץ פעמיים על הקובץ **autorcd.exe**.
- 3 כשנפתח החלון **InstallShield Wizard Complete** (אשף **InstallShield** השלים את ההתקנה), הוצא מהכונן את התקליטור *Drivers and Utilities* (מנהלי התקנים ותוכניות שירות) ולחץ על **Finish** (סיום) כדי להפעיל את המחשב מחדש.
- 4 כאשר שולחן העבודה של Windows מופיע, הכנס שוב את המדיה *Drivers and Utilities* (מנהלי התקנים ותוכניות שירות).
- 5 במסך **Welcome Dell System Owner** (ברוך הבא, בעל מחשב Dell), לחץ על **Next** (הבא).
-  **הערה:** התוכנית *Drivers and Utilities* (מנהלי התקנים ותוכניות שירות) מציגה מנהלי התקנים רק עבור החומרה שהותקנה במקור במחשב. אם התקנת חומרה נוספת, מנהלי ההתקנים עבור החומרה החדשה עשויים שלא להיות מוצגים. אם מנהלי התקנים אלה אינם מוצגים, צא מהתוכנית *Drivers and Utilities*. לקבלת מידע על מנהלי התקנים, עיין בתיעוד המצורף להתקן.
- תוצג הודעה המציינת שהמדיה *Drivers and Utilities* מזהה חומרה במחשב.
- מנהלי ההתקנים שנעשה בהם שימוש במחשב מוצגים אוטומטית בחלון **My Drivers** (מנהלי ההתקנים שלי) — ה-**ResourceCD** (תקליטור המשאבים) זיהה רכיבים אלה בחלון המערכת שלך.
- 6 לחץ על מנהל ההתקן שברצונך להתקין שוב ועקוב אחר ההוראות המתקבלות על המסך. אם מנהל התקן מסוים אינו מופיע ברשימה, מנהל התקן זה אינו נחוץ למערכת ההפעלה.
- התקנה חוזרת ידנית של מנהלי התקנים**
- לאחר חילוף קובצי מנהל ההתקן לכונן הקשיח, כמתואר בסעיף הקודם:
- 1 לחץ על לחצן Start (התחל) של Windows Vista , ולאחר מכן לחץ באמצעות לחצן העכבר **Computer** (מחשב).
- 2 לחץ על **Properties** (מאפיינים) ← **Device Manager** (מנהל ההתקנים).
-  **הערה:** ייתכן שיופיע החלון **User Account Control** (בקרת חשבונות משתמשים). אם אתה מנהל המערכת במחשב, לחץ על **Continue** (המשך). אם לא, צור קשר עם מנהל המערכת כדי להיכנס למנהל ההתקנים.

- 3 לחץ לחיצה כפולה על סוג ההתקן שעבורו אתה מתקין מנהל התקן (לדוגמה, **Audio (שמע) או Video (וידאו)**).
- 4 לחץ פעמיים על שם ההתקן שעבורו אתה מתקין את מנהל ההתקן.
- 5 לחץ על הכרטיסייה **Driver (מנהל התקן) ← Update Driver (עדכון מנהל התקן) ← Browse my computer for driver software (חפש במחשב תוכנת מנהל התקן)**.
- 6 לחץ על **Browse (עייין)** ונווט למיקום שאליו העתקת את קובצי מנהל ההתקן.
- 7 כאשר שם מנהל ההתקן המתאים מופיע, לחץ על שם מנהל ההתקן ← **OK (אישור) ← Next (הבא)**.
- 8 לחץ על **Finish (סיום)** והפעל מחדש את המחשב.



שחזור מערכת ההפעלה

ניתן לשחזר את מערכת ההפעלה בדרכים הבאות:

- **System Restore (שחזור המערכת)** של Microsoft Windows מחזיר את המחשב לשלב הפעלה מוקדם יותר, מבלי להשפיע על קובצי נתונים. השתמש ב-System Restore כפתרון ראשון לשחזור מערכת ההפעלה ולשימור קובצי הנתונים.
- היישום **Dell Factory Image Restore (זמין ב-Windows Vista)** מחזיר את הכונן הקשיח למצב הפעולה שבו היה בעת רכישת המחשב. תוכנית זו מוחקת לצמיתות את כל הנתונים בכונן הקשיח ומסירה את כל התוכניות שהותקנו לאחר קבלת המחשב. השתמש באפשרות **Dell Factory Image Restore** רק אם שימוש ב-System Restore (שחזור מערכת) לא פתר את הבעיה במערכת ההפעלה.
- אם קיבלת מדיית **Operating System (מערכת הפעלה)** יחד עם המחשב שברשותך, באפשרותך להשתמש בה לשחזור מערכת ההפעלה. עם זאת, השימוש במדיה זו גורם גם הוא למחיקת כל הנתונים בכונן הקשיח. השתמש במדיה זו אך ורק אם System Restore (שחזור המערכת) לא פתר את בעיית מערכת ההפעלה.

שימוש ב-Microsoft® Windows® System Restore

מערכת ההפעלה Windows מציעה את תכונת 'שחזור המערכת', המאפשרת להחזיר את המחשב למצב פעולה קודם (מבלי להשפיע על קובצי נתונים) אם שינויים בחומרה, בתוכנה או בהגדרות מערכת אחרות הותירו אותו במצב פעולה לא רצוי. כל שינוי המבוצע באמצעות System Restore (שחזור מערכת) הוא הפיך לגמרי.

-  **התראה:** גבה את קובצי הנתונים באופן קבוע. System Restore (שחזור מערכת) אינו בודק את קובצי הנתונים ואינו משחזר אותם.
-  **הערה:** ההליכים המתוארים במסמך זה נכתבו לתצוגת ברירת המחדל של Windows, וייתכן שהם לא יתאימו אם הגדרת את מחשב Dell™ לתצוגה קלאסית של Windows.
-  **הערה:** הגדרת מחשב Dell™ לתצוגה קלאסית של Windows.

הפעלת System Restore (שחזור מערכת)

:Windows Vista

- 1 לחץ על **Start** (התחל) .
 - 2 בתיבה Start Search (התחל חיפוש), הקלד System Restore (שחזור מערכת) והקש <Enter>.
-  **הערה:** ייתכן שיופיע החלון **User Account Control** (בקרת חשבונות משתמשים). אם אתה מנהל מערכת במחשב, לחץ על **Continue** (המשך); אחרת, פנה למנהל המערכת כדי להמשיך בביצוע הפעולה הרצויה.
- 3 לחץ על **Next** (הבא) ועקוב אחר שאר ההנחיות המופיעות על המסך.
במקרה שבו System Restore לא פתר את הבעיה, תוכל לבטל את שחזור המערכת האחרון (ראה ביטול שחזור המערכת האחרון בעמוד 61).

:Windows XP

-  **התראה:** לפני שחזור המחשב למצב הפעלה קודם, שמור וסגור את כל הקבצים הפתוחים וצא מכל התוכניות הפתוחות. אין לשנות, לפתוח או למחוק קבצים או תוכניות כלשהם עד לאחר השלמת שחזור המערכת.
- 1 לחץ על **Start** (התחל) ← **All Programs** (כל התוכניות) ← **Accessories** (עזרים) ← **System Tools** (כלי מערכת) ← **System Restore** (שחזור המערכת).
 - 2 לחץ על **Restore my computer to an earlier time** (שחזר את המחשב שלי למועד מוקדם יותר) או על **Create a restore point** (צור נקודת שחזור).
 - 3 לחץ על **Next** (הבא) ועקוב אחר שאר ההנחיות המופיעות על המסך.

ביטול שחזור המערכת האחרון

-  **התראה:** לפני ביטול שחזור המערכת האחרון, שמור וסגור את כל הקבצים הפתוחים וצא מכל התוכניות הפתוחות. אין לשנות, לפתוח או למחוק קבצים או תוכניות כלשהם עד לאחר השלמת שחזור המערכת.

:Windows Vista

- 1 לחץ על **Start** (התחל) .
- 2 בתיבה Start Search (התחל חיפוש), הקלד System Restore (שחזור מערכת) והקש <Enter>.
- 3 לחץ על **Undo my last restoration** (בטל את השחזור האחרון שלי), ולאחר מכן לחץ על **Next** (הבא).

- 1 לחץ על **Start** (התחל) ← **All Programs** (כל התוכניות) ← **Accessories** (עזרים) ← **System Tools** (כלי מערכת) ← **System Restore** (שחזור מערכת).
2 לחץ על **Undo my last restoration** (בטל את השחזור האחרון שלי), ולאחר מכן לחץ על **Next** (הבא).

אפשר שחזור מערכת

 **הערה:** מערכת ההפעלה Windows Vista אינה מנטרלת את System Restore, גם אם יש מעט מקום בדיסק. לכן, השלבים להלן חלים רק על Windows XP.
אם Windows XP מותקן מחדש עם פחות מ-200 MB של שטח פנוי בדיסק הקשיח, תכונת שחזור המערכת מנטרלת באופן אוטומטי.
כדי לבדוק אם תכונת שחזור המערכת מאופשרת:

- 1 לחץ על **Start** (התחל) ← **Control Panel** (לוח הבקרה) ← **Performance and Maintenance** (ביצועים ותחזוקה) ← **System** (מערכת).
- 2 לחץ על הכרטיסייה **System Restore** וודא שהאפשרות **Turn off System Restore** (בטל את שחזור המערכת) אינה מסומנת.

שימוש ב-Dell™ Factory Image Restore

 **התראה:** שימוש ב-Dell Factory Image Restore מוחק לצמיתות את כל הנתונים בכונן הקשיח ומסיר את כל התוכניות או מנהלי ההתקנים שהותקנו לאחר קבלת המחשב. במידת האפשר, בצע גיבוי של הנתונים לפני שימוש באפשרויות אלה. השתמש באפשרות Dell Factory Image Restore רק אם שימוש ב-System Restore (שחזור מערכת) לא פתר את הבעיה במערכת ההפעלה.

 **הערה:** Dell Factory Image Restore עשוי שלא להיות זמין בארצות מסוימות או במחשבים מסוימים.

השתמש ב-Dell Factory Image Restore (Windows Vista) בלבד כאמצעי אחרון לשחזור מערכת ההפעלה. אפשרויות אלה משחזרות את הכונן הקשיח למצב הפעולה שבו היה בעת רכישת המחשב. כל התוכניות והקבצים שהתווספו מאז קבלת המחשב — כולל קובצי נתונים — נמחקים לצמיתות מהכונן הקשיח. קובצי נתונים כוללים מסמכים, גיליונות אלקטרוניים, הודעות דואר אלקטרוני, תמונות דיגיטליות, קובצי מוסיקה וכן הלאה. במידת האפשר, בצע גיבוי של כל הנתונים לפני שימוש ב-Factory Image Restore.

Dell Factory Image Restore (Windows Vista בלבד)

- 1 הפעל את המחשב. עם הופעת הלוגו של Dell, הקש <F8> מספר פעמים כדי לגשת לחלון Vista Advanced Boot Options.
- 2 בחר **Repair Your Computer** (תקן את מחשבך).
החלון System Recovery Options (אפשרויות שחזור מערכת) מופיע.
- 3 בחר פריסת לוח מקשים ולחץ על **Next** (הבא).
- 4 כדי לגשת לאפשרויות השחזור, היכנס למערכת כמשתמש מקומי. כדי לגשת לשורת הפקודה, הקלד administrator (מנהל מערכת) בשדה User name (שם משתמש) ולאחר מכן לחץ על **OK** (אישור).
- 5 לחץ על **Dell Factory Image Restore**.
- 6  **הערה:** בהתאם לתצורה, ייתכן שיהיה עליך לבחור את האפשרות Dell Factory Tools ולאחר מכן את האפשרות Dell Factory Image Restore.
במסך הפתיחה של Dell Factory Image Restore, לחץ על **Next** (הבא).
כעת יוצג המסך Confirm Data Deletion (אישור מחיקת נתונים).
- 7  **התראה:** אם לא תרצה להמשיך בהפעלת Factory Image Restore, לחץ על **Cancel** (ביטול).
לחץ על תיבת הסימון כדי לאשר שברצונך להמשיך בפירמוט מחדש של הכונן הקשיח ושחזור תוכנת המערכת לתנאים המקוריים ולאחר מכן לחץ על **Next** (הבא).
- 8 תהליך השחזור יתחיל והוא עשוי לארוך 5 דקות או יותר. לאחר שחזור מערכת ההפעלה והיישומים שהותקנו במקור לתנאים המקוריים, מוצגת הודעה.
לחץ על **Finish** (סיום) כדי להפעיל מחדש את המחשב.

שימוש במדיית מערכת ההפעלה

לפני שתתחיל

אם אתה שוקל להתקין מחדש את מערכת ההפעלה Windows כדי לתקן בעיה במנהל התקן חדש שהותקן, נסה תחילה להשתמש ב-Windows Device Driver Rollback (חזרה למצב קודם של מנהל התקן). ראה חזרה לגרסה קודמת של מנהל התקן בעמוד 58. אם Device Driver Rollback אינו פותר את הבעיה, השתמש ב-System Restore של Microsoft Windows כדי להחזיר את מערכת ההפעלה למצב ההפעלה שבו הייתה לפני התקנת מנהל התקן החדש. ראה שימוש ב-Microsoft® Windows® System Restore בעמוד 60.

- 7  **התראה:** לפני ביצוע ההתקנה, גבה את כל קובצי הנתונים בכונן הקשיח הראשי. בתצורות כונן קשיח רגילות, הכונן הקשיח הראשי הוא הכונן המזוהה ראשון על-ידי המחשב.

כדי להתקין מחדש את Windows, תזדקק למדיה Dell™ Operating System (מערכת הפעלה) ולמדיה Drivers and Utilities (מנהלי התקנים ותוכניות שירות) של Dell.

הערה: המדיה Drivers and Utilities (מנהלי התקנים ותוכניות שירות) של Dell מכילה מנהלי התקנים שהותקנו במהלך הרכבת המחשב. השתמש במדיה מנהלי התקנים ותוכניות שירות של Dell כדי לטעון מנהלי התקנים דרושים. בהתאם לאזור שממנו הזמנת את המחשב, או אם הזמנת את המדיה או לא, ייתכן שהמדיה של מנהלי התקנים ותוכניות שירות של Dell וכן המדיה של מערכת ההפעלה של Dell לא צורפו למחשב שלך.

התקנה מחדש של Windows

השלמת תהליך ההתקנה עשויה להימשך בין שעה לשעתיים. לאחר התקנה מחדש של מערכת ההפעלה, עליך להתקין מחדש גם את מנהלי ההתקנים, תוכנית להגנה מפני וירוסים ותוכנות אחרות.

- 1 שמור וסגור את כל הקבצים הפתוחים וצא מכל התוכניות הפתוחות.
 - 2 הכנס את התקליטור Operating System (מערכת הפעלה).
 - 3 אם מופיעה ההודעה Install Windows (התקנת Windows), לחץ על **Exit (יציאה)**.
 - 4 הפעל מחדש את המחשב.
- כאשר מופיע הסמל של DELL, הקש מייד על <F12>.

הערה: אם אתה ממתין זמן רב מדי והלוגו של מערכת ההפעלה מופיע, המשך להמתין עד אשר יופיע שולחן העבודה של Microsoft® Windows, ולאחר מכן כבה את המחשב ונסה שנית.

הערה: השלבים הבאים משנים את רצף האתחול באופן חד פעמי בלבד. בהפעלה הבאה, המחשב יאתחל בהתאם להתקנים שצוינו בתוכנית הגדרת המערכת.



- 5 כאשר רשימת ההתקנים של האתחול מופיעה, בחר **CD/DVD/CD-RW Drive** והקש <Enter>.
- 6 הקש על מקש כלשהו כדי **לאתחל מתקליטור** ובצע את ההוראות המופיעות על המסך כדי להשלים את תהליך ההתקנה.

קבלת עזרה

קבלת סיוע

 **זהירות:** אם עליך להסיר את מכסה המחשב, נתק תחילה את כבלי החשמל והמודם מכל שקעי החשמל. בצע את הוראות הבטיחות המצורפות למחשב. לקבלת מידע נוסף על נוהלי בטיחות מיטביים, עיין בדף הבית של תאימות התקינה באתר www.dell.com/regulatory_compliance.

אם נתקלת בבעיה במחשב, באפשרותך לבצע את השלבים שלהלן כדי לאבחן ולפתור את הבעיה:

- 1 ראה עצות לפתרון בעיו בעמוד 50 לקבלת מידע והליכים המתייחסים לבעיה שהתעוררה במחשב שלך.
 - 2 לקבלת הליכים על אופן הפעלת תוכנית האבחון של Dell, ראה תוכנית האבחון של Dell בעמוד 48.
 - 3 מלא את רשימת פעולות לביצוע באבחו בעמוד 70.
 - 4 לקבלת עזרה בהתקנה ובצעדים לפתרון בעיות, השתמש בערכת הכלים המקיפה של שירותים מקוונים של Dell הזמינים באתר התמיכה של Dell (support.dell.com). לקבלת רשימה מקיפה יותר של התמיכה המקוונת של Dell, ראה שירותים מקוונים בעמוד 66.
 - 5 אם השלבים הקודמים לא פתרו את הבעיה, ראה פנייה אל Dell בעמוד 71.
-  **הערה:** התקשר לתמיכה של Dell מטלפון שנמצא בקרבת המחשב עם הבעיה, על מנת שאנשי התמיכה יוכלו לסייע לך בהליכים הנחוצים.
-  **הערה:** מערכת קוד השירות המהיר של Dell עשויה שלא להיות זמינה בכל הארצות.
- כאשר תבקש על-ידי מערכת המענה הטלפונית האוטומטי של Dell, הזן את קוד השירות המהיר כדי לנתב את השיחה ישירות לעובדי התמיכה המתאימים. אם אין לך קוד שירות מהיר, פתח את התיקייה **Dell Accessories (כלי שירות של Dell)**, לחץ פעמיים על הסמל **Express Service Code (קוד שירות מהיר)**, ועקוב אחר ההנחיות המוצגות.

לקבלת הוראות על השימוש בתמיכה של Dell, ראה תמיכה טכנית ושירות לקוח בעמוד 66.

הערה: חלק מהשירותים הבאים אינם זמינים תמיד בכל המקומות מחוץ לארה"ב. לקבלת מידע אודות זמינות, פנה לנציג Dell המקומי.

תמיכה טכנית ושירות לקוחות

שירות התמיכה של Dell זמין לענות על שאלותיך אודות החומרה של Dell™. צוות התמיכה שלנו משתמש בתוכנית אבחון ממוחשבת כדי לספק מענה מהיר ומדויק.

על מנת לפנות לשירות התמיכה של Dell, ראה לפני שתתקש בעמוד 69, ולאחר מכן ראה את פרטי הקשר לאזור שלך או בקר באתר support.dell.com.

DellConnect™

ctDellConne הוא כלי פשוט לגישה מקוונת המאפשר לשותף השירות והתמיכה של Dell לגשת למחשב שלך דרך חיבור פס-רחב, לאבחן את הבעיה ולתקנה, כל זאת תחת הפיקוח שלך. לקבלת מידע נוסף, עבור אל support.dell.com ולחץ על DellConnect.

שירותים מקוונים

תוכל ללמוד אודות מוצרים ושירותים של Dell באתרי האינטרנט הבאים:

www.dell.com

(מדינות אסיה/האוקיינוס השקט בלבד) www.dell.com/ap

(יפן בלבד) www.dell.com/jp

(אירופה בלבד) www.euro.dell.com

(מדינות אמריקה הלטינית והקריביים) www.dell.com/la

(קנדה בלבד) www.dell.ca

באפשרותך לגשת לתמיכה של Dell דרך כתובות אתרי האינטרנט והדואר האלקטרוני הבאות:

- אתרי התמיכה של Dell:

support.dell.com

support.jp.dell.com (יפן בלבד)

support.euro.dell.com (אירופה בלבד)

- כתובות הדואר האלקטרוני של תמיכת Dell:

mobile_support@us.dell.com

support@us.dell.com

la-techsupport@dell.com (מדינות אמריקה הלטינית והקריביים בלבד)

apsupport@dell.com (מדינות אסיה והאוקיינוס השקט בלבד)

- כתובות הדואר האלקטרוני של השיווק והמכירות של Dell:

apmarketing@dell.com (מדינות אסיה והאוקיינוס השקט בלבד)

sales_canada@dell.com (קנדה בלבד)

- פרוטוקול העברת קבצים (FTP) אנונימי:

ftp.dell.com – היכנס כמשתמש anonymous והשתמש בכתובת הדואר האלקטרוני שלך כסיסמה

השירות הטכני האוטומטי AutoTech Service

שירות התמיכה האוטומטי של Dell – AutoTech – מספק תשובות מתועדות לשאלות נפוצות ששאלו לקוחות של Dell בנוגע למחשבים הניידים והשולחניים שלהם.

ניתן להתקשר ל-AutoTech, ולהשתמש בטלפון עם חיוג צלילים לבהירת הנושאים המתאימים לשאלותיך. עבור מספרי הטלפון להתקשרות באזורך, ראה פנייה אל Dell בעמוד 71.

Automated Order-Status Service (שירות מצב הזמנה אוטומטי)

לבדיקת מצב הזמנה כלשהי של מוצרי Dell ניתן לעבור לכתובת support.dell.com, או להתקשר לשירות מצב ההזמנות האוטומטי. מענה קולי מבקש ממך להזין את המידע הדרוש לאיתור ולדיווח על מצב הזמנתך. עבור מספרי הטלפון להתקשרות באזורך, ראה פנייה אל Dell בעמוד 71.

בעיות עם ההזמנה שלך

אם יש בעיה בהזמנה שלך, כגון רכיבים חסרים, אם נכללו בהזמנה רכיבים שגויים או במקרה של חיוב שגוי, צור קשר עם שירות הלקוחות של חברת Dell. ודא שהחשבונית או את תעודת המשלוח בהישג יד בעת ההתקשרות. עבור מספרי הטלפון להתקשרות באזורך, ראה פנייה אל Dell בעמוד 71.

מידע על המוצר

אם אתה זקוק למידע לגבי מוצרים אחרים שניתן לרכוש מחברת Dell, או אם ברצונך לבצע הזמנה, בקר באתר האינטרנט של Dell בכתובת www.dell.com. למספר הטלפון להתקשרות עבור האזור שלך או לשיחה עם מומחה מכירות, ראה פנייה אל Dell בעמוד 71.

החזרת פריטים לתיקון במסגרת האחריות או לצורכי זיכוי

הכן את כל הפריטים שברצונך להחזיר, לצורכי תיקון או לצורכי זיכוי, באופן הבא:

- 1 התקשר לחברת Dell לקבלת Return Material Authorization Number (מספר אישור להחזרת חומרים) וכתוב אותו בבירור ובאופן בולט על-גבי האריזה. עבור מספרי הטלפון להתקשרות באזורך, ראה פנייה אל Dell בעמוד 71. כלול העתק של החשבונית ומכתב המתאר את סיבת ההחזרה.
- 2 כלול העתק של Diagnostics Checklist (רשימת ביקורת לאבחון) (ראה רשימת פעולות לביצוע באבחון בעמוד 70), המציין את הבדיקות שערכת ואת הודעות השגיאה שהתקבלו בתוכנת האבחון של Dell (ראה פנייה אל Dell בעמוד 71).
- 3 כלול את כל האביזרים השייכים לפריט(ים) שאתה מחזיר (כבלי חשמל, תקליטוני תוכנה, מדריכים וכו') אם ההחזרה היא לצורכי זיכוי.

4 ארוז את הציוד שברצונך להחזיר בחומרי האריזה המקוריים (או דומים להם).

התשלום על הוצאות המשלוח הוא באחריותך. אתה אחראי גם לבטח את המוצרים שאתה מחזיר, ואתה לוקח על עצמך את הסיכון שהם ילכו לאיבוד במהלך המשלוח לחברת Dell. חבילות לתשלום בעת המסירה (COD) לא יתקבלו.

מוצרים מוחזרים שלא עונים על כל הדרישות לעיל, יידחו על-ידי הסניף המקבל של חברת Dell וישלחו חזרה אליך.

לפני שתתקשר



הערה: בעת ההתקשרות, ודא שקוד המשלוח המהיר נמצא בהישג יד. הקוד מסייע למערכת המענה האוטומטי של Dell לנתב את השיחה שלך ביתר יעילות. ייתכן שתתבקש גם לספק את תג השירות שלך (הממוקם בגב המחשב שברשותך או בתחתית שלו).

זכור למלא את רשימת הפעולות לביצוע באבחון (ראה רשימת פעולות לביצוע באבחון בעמוד 70). במקרה הצורך, הפעל את המחשב לפני שתתקשר לחברת Dell לקבלת סיוע, והתקשר ממכשיר טלפון הנמצא סמוך למחשב. ייתכן שתתבקש להקיש פקודות מסוימות במקלדת, למסור מידע מפורט במהלך ביצוע פעולות, או לנסות צעדים אחרים לפתרון הבעיה שניתן לבצע רק במחשב עצמו. ודא שתיעוד המחשב נמצא בהישג ידך.



זהירות: לפני עבודה בתוך המחשב, עקוב אחר הוראות הבטיחות המופיעות בתיעוד המצורף למחשב שברשותך. לקבלת מידע נוסף על נוהלי בטיחות מיטביים, עיין בדף הבית של תאימות התקינה באתר www.dell.com/regulatory_compliance.

רשימת פעולות לביצוע באבחון

שם:

תאריך:

כתובת:

מספר טלפון:

תג שירות (ברקוד בגב המחשב או בתחתית שלו):

קוד שירות מהיר:

Return Material Authorization Number (מספר אישור להחזרת חומרים) (אם סופק על-ידי
סוכנאי תמיכה של Dell):

מערכת הפעלה וגרסה:

התקנים:

כרטיסי הרחבה:

האם אתה מחובר לרשת? כן לא

רשת, גרסה ומתאם רשת:

תוכניות וגרסאות:

עדין בתיעוד של מערכת ההפעלה כדי לקבוע את תוכן קובצי האתחול של המערכת. אם המחשב מחובר למדפסת, הדפס את כל הקבצים. אחרת, רשום את התוכן של כל קובץ לפני שתתקשר לחברת Dell.

הודעת שגיאה, קוד צפצוף או קוד אבחון:

תיאור הבעיה וצעדים שביצעת:

פנייה אל Dell

לקוחות בארה"ב יתקשרו למספר 800-WWW-DELL (800-999-3355).

 **הערה:** אם אין ברשותך חיבור אינטרנט פעיל, באפשרותך למצוא מידע ליצירת קשר בחשבונית הרכישה, תעודת המשלוח, החשבון או קטלוג המוצרים של Dell.

Dell מספקת מספר אפשרויות תמיכה ושירות מקוונות ובאמצעות הטלפון. הזמינות משתנה בהתאם לארץ ולמוצר; שירותים מסוימים עשויים שלא להיות זמינים באזורך. לפנייה אל Dell בנושאי מכירות, תמיכה טכנית או שירות לקוחות:

- 1 בקר באתר **support.dell.com** ואמת את הארץ או האזור שלך בתפריט הנפתח **Choose A Country/Region (בחר ארץ/אזור)** בחלק התחתון של הדף.
- 2 לחץ על **Contact Us (צור קשר)** בצד שמאל של הדף ובחר את קישור השירות או התמיכה המתאים שדרוש לך.
- 3 בחר את שיטת הפנייה אל Dell הנוחה לך.

אינדקס

א

אבחון

קודי צפצוף, 39

אינטרנט

הגדרה, 16

התחברות, 16

איתור מידע, 7

אשף העברת הקבצים וההגדרות, 17

אשפים

Program Compatibility Wizard (אשף

תאימות תוכניות), 53

אשף העברת הקבצים וההגדרות, 17

ב

בעיות

שחזור למצב קודם, 60

ה

הגדרה

אינטרנט, 16

הודעות שגיאה

קודי צפצוף, 39

המדיה Drivers and Utilities

תוכנית האבחון של Dell, 48

המדיה Drivers and Utilities (מנהלי התקנים

ותוכניות שירות), 58

הסכם רישיון למשתמש קצה (EULA), 8

העברת מידע למחשב חדש, 17

התחברות

אינטרנט, 16

התקנה מחדש

מנהלי התקנים ותוכניות שירות, 58

ז

זיכרון

פתרון בעיות, 51

ח

חזרה לגרסה קודמת של מנהל התקן, 58

חשמל

פתרון בעיות, 50

חשמל

מצבי נורית הפעלה, 50

מ

מדיה

מערכת הפעלה, 7

מדיית מערכת ההפעלה, 7

מדריך טכנולוגיה של Dell, 8

מדריך שירות, 8

מידע אודות אחריות, 8

מידע אודות תמיכה, 8

מידע ארגונומי, 8

מידע תקינה, 8

מנהלי התקנים, 57

התקנה מחדש, 58

זיהוי, 57

חזרה לגרסה קודמת, 58

מספרי טלפון, 71

מערכת הפעלה

שחזור מערכת, 60

מערכת הפעלה

התקנה מחדש, 7

מערכת הפעלה

מדיה, 63

ק

קודי צפצוף, 39

ר

רשתות, 13

ת

תווית רישיון, 8

תוכנה

בעיות, 53

פתרון בעיות, 54

תוכנה

פתרון בעיות, 53

תוכנית אבחון

Dell, 48

תוכנית האבחון של Dell, 48

הפעלה מהכונן הקשיח, 49

תיעוד

מדריך הטכנולוגיה של Dell, 8

תיעוד, 7

מדריך שירות, 8

תיעוד

מדריך שירות, 8

תמיכה

פנייה אל Dell, 71

שירותים מקוונים, 66

תמיכה, 65

DellConnect, 66

אזורית, 66

תמיכה טכנית ושירות לקוחות, 66

תנאים והתניות, 8

תצוגה

מבט מאחור, 22, 25, 28

מבט מלפנים, 21

מחברי הלוח האחורי, 23, 26, 29

בקרים וגוריות, 36

הכול, 31

וידיאו, 32

זיכרון, 31

השמל, 37

כוננים, 34

מחברים, 34, 35

מעבד, 31

פיזי, 37

פס הרחבה, 32, 33

פרטים אודות המערכת, 31

שמע, 32

תנאים סביבתיים, 38

פ

פנייה אל Dell, 65

פנייה אל Dell, 71

פתרון בעיות

זיכרון, 51

השמל, 50

שחזור למצב קודם, 60

תוכנה, 52, 53

תוכנית האבחון של Dell, 48

תוכנית קורסת, 52

פתרון בעיות

הודעות שגיא, 41

פתרון בעיות

עצות, 50

פתרון בעיות

מצבי נורית ההפעלה, 50

פתרון בעיות

מחשב לא מגיב, 52

פתרון בעיות

תאימות תוכניות ו-Windows, 53

פתרון בעיות

מסך כחול, 54

פתרון בעיות

תוכנה, 54

W

- Windows Vista
 - 63 ,Dell Factory Image Restore
 - Program Compatibility wizard (אשף תאימות התוכן, 53
 - Windows Vista
 - התקנה מחדש, 7
 - חזרה לגרסה קודמת של מנהל התקן, 58
 - שחזור מערכת, 60
 - Windows Vista
 - חזרה למנהל התקן קודם של ההתקן, 58
 - Windows Vista
 - 62 ,Dell Factory Image Restore
 - Windows XP
 - אשף העברת הקבצים וההגדרות, 17
 - שחזור מערכת, 60
 - Windows XP
 - הגדרת חיבור לאינטרנט, 17
 - התקנה מחדש, 7
 - Windows XP
 - 58 ,Device Driver Rollback

D

- Dell
 - עדכוני תוכנה, 55
 - פנייה, 65, 71
 - Dell
 - תמיכה טכנית ושירות לקוחות, 66
 - Dell
 - 55 ,Support Utility
 - 63 ,Dell Factory Image Restore
 - 66 ,DellConnect
 - Dell
 - 62 ,Factory Image Restore

F

- 62 ,Factory Image Restore

S

- Service Tag (תג שירות), 7
- 60 ,System Restore

